

# Honeywell

## Dimmable Swing Arm Floor Lamp

### User Manual

Read and save these instructions before use

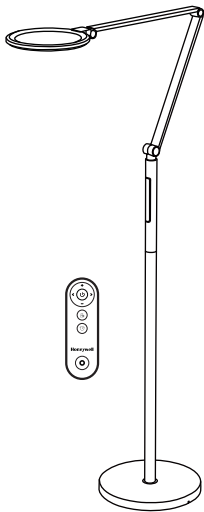

---

HWL-F01WT  
HWL-F01BK

---

Email: [support@honeywellsmartlighting.com](mailto:support@honeywellsmartlighting.com)

Telephone Number:

UK & EU: +86 400 8787 805

US & Canada: +1 800 5608 962

Website: [honeywellsmartlighting.com](http://honeywellsmartlighting.com)

# CONTENTS

Thank You	1
Product Introduction	1
Safety Warning	2
Cleaning and Maintenance	2
Technical Specifications	3
Package Contents	4
Parts Description	5
Installation Steps	6
Use and Operation	7
Troubleshooting	8
Warranty Card	8

# THANK YOU

Thank you for purchasing our Honeywell Dimmable Swing Arm Floor Lamp. Before using the product, please read this user manual carefully to understand its functions and safety precautions.

## PRODUCT INTRODUCTION

### Honeywell HWL-F01 Dimmable Swing Arm Floor Lamp - Illuminate Your Space with Style and Comfort!

Experience Lighting Perfection: Immerse yourself in the brilliance of 96 Sunaturalux™ full-spectrum LED lamp beads, which deliver lighting that mimics natural daylight. You can enjoy the exceptional CRI of  $\geq 95$  and also bid farewell to blue light, glare, and annoying flickers. The floor lamp incorporates cutting-edge three-dimensional lighting technology, seamlessly blending with your surroundings while ensuring that your eyes remain unaffected by abrupt changes in lighting intensity. It's like having natural sunlight at your fingertips.

- **Tailored to Your Needs:** With double folding arms, this lamp offers ultimate flexibility, allowing you to have complete control over the direction and height of the lamp head. It is perfectly adaptable for work, study, or reading - all with a simple adjustment.
- **Endless Ambiance:** Personalize your lighting with a wide color temperature range from 2700K to 5700K, creating the ideal atmosphere for any occasion.
- **Effortless Control:** Seamlessly switch between touch and remote control for unparalleled convenience. Finding the perfect lighting has never been easier.
- **Effortless Installation:** Our lamp's user-friendly design ensures a hassle-free setup, reducing the complexity of the installation process. Transform your space without any stress.

Elevate your lighting experience with the Honeywell HWL-F01 Dimmable Swing Arm Floor Lamp - where wellness meets style in perfect harmony. Illuminate your world with elegance and precision.

## SAFETY WARNING

**When you use this floor lamp, basic safety precautions should always be followed:**

- Do not use a power supply that exceeds the rated voltage range. Long-term use outside the rated voltage range may damage the lamp.
- The product should be placed on a flat, solid surface (inclined to less than 6°) to avoid tipping, falling, and damaging due to instability.
- DO NOT submerge the product in water or use the product under conditions exceeding the operating temperature. For example, DO NOT place the lamp above the fireplace, gas, or exhaust pipe, as well as in bathrooms, outdoors, and other places that deviate from the standard use of the product. This product is for indoor use only.
- Please store the power cord of this product properly, do not place heavy objects on the power cord, to avoid trampling or damaging it.
- Avoid putting your fingers between the connecting rods of the lamp arm when adjusting the angle, otherwise, injuries such as pinching can occur.
- Consult an electrical professional when inspecting and repairing the lamp, non-professional operation is prone to danger.

**WARNING:** To prevent the occurrence of accidents that threaten personal safety such as lamp damage, falling, electrical shock, fire, and so on, please strictly follow the instructions for installation and use, do not modify the lamp's structure, and exchange parts or accessories.

## CLEANING AND MAINTENANCE

- Please clean and check the lamp regularly. Before care and maintenance, turn off the lamp and cut off the power to prevent electric shock.
- When cleaning the lamp, use a soft, lint-free cloth with a little diluted neutral cleaner to wipe the lamp's body. Do not use alcohol or any other kinds of chemical solvents, such as kerosene, stain removal oil, etc., as they may damage the lamp's housing.
- It is strictly forbidden to use water or other liquids to directly wash any lamp parts.

**WARNING:** Before the cleaning and maintenance of the lamp, the power must be cut off to prevent electric shock.

## TECHNICAL SPECIFICATIONS

PARAMETERS	DETAILS	SPECIFICATIONS
<b>Basic</b>	Model Number	HWL-F01WT (White) HWL-F01BK (Black)
	Material	Aluminum, Iron and Plastic
	Adapter Input	US&CA: 100-240V~50/60Hz 0.7A EU: 220-240V~50/60Hz 0.4A UK: 100-240V~50/60Hz 0.7A
	Adapter Output	DC 12V/2A
	Rated Power	18W
<b>Light Source</b>	LED Bead	Sunturalux™ Full Spectrum
	LED Beads Quantity	96 pcs
	Maximum Lumen	1000 LM
	CCT	2700K-5700K
	CRI(Ra)	95
	Lifespan	>30000h
<b>Others</b>	Net Weight	4.8kg/10.6lb
	Voltage Standard	US&CA: 120V/60Hz EU: 220V~230V/50Hz UK: 240V/50Hz

## PACKAGE CONTENTS

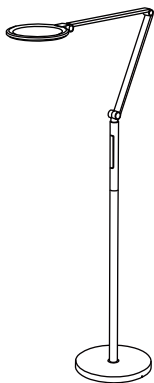

Floor Lamp\*1



Remote\*1



User Manual\*1



Adapter\*1

## PARTS DESCRIPTION

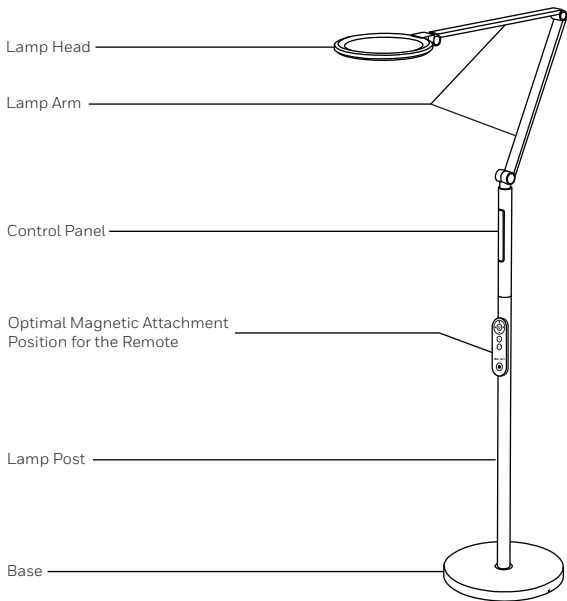

(The product appearance diagram serves as a reference only. Please refer to the actual product for specific details.)

## INSTALLATION STEPS

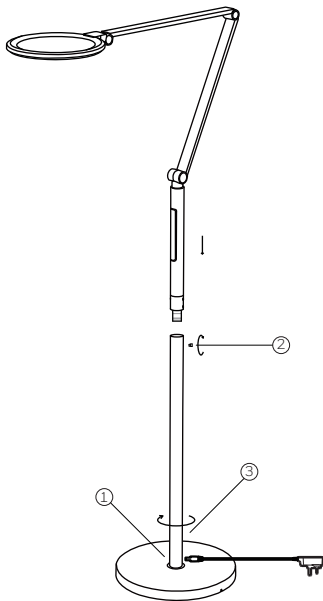

- ① Insert the lamp post into the base and tighten it clockwise along the thread.
- ② Insert the lamp arm into the lamp post and secure it with the included screws.
- ③ Insert the power cord into the lamp post and connect the adapter to the socket.



# USE AND OPERATION

## Control Modes

### 1. Lamp Body Touch Control

**On/Off Switch:** Touch to turn on the light and adjust the color temperature (5 levels); long press to turn off the light.

**Slider:** Slide up to increase brightness; slide down to decrease brightness.

### 2. Remote Control

- 5-level brightness adjustment
- 5-level color temperature adjustment
- One-button switch to reading mode
- 30-minute automatic shutdown timer

## Control Panels

### 1. Lamp Body Touch Control Panel

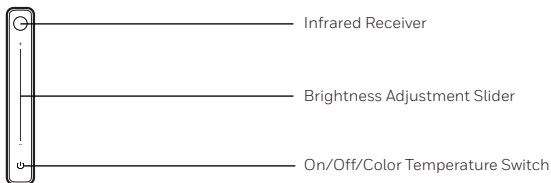

### 2. Remote Control Panel

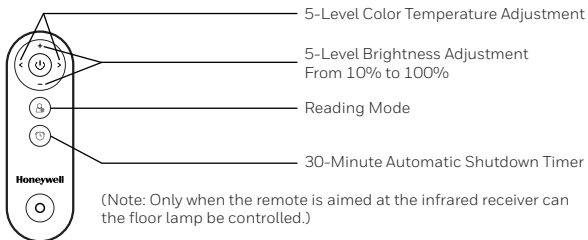

## TROUBLESHOOTING

If you are experiencing issues, please follow these troubleshooting steps:

1. Check if the power cord is loose.
2. Check if the batteries in the remote need to be replaced. If the touch panel on the lamp is working properly but the remote is not working, it may be due to low battery power and you need to replace the batteries. If the problem persists after replacing the batteries, please contact our customer support team for assistance.
3. Tap the touch panel on the lamp to check if it's working properly. If the remote is working properly but the touch panel is not responding, it may be a panel malfunction and you need to contact our customer support team for assistance.

If you have checked the above three points but the floor lamp still cannot be turned on, it may be due to internal circuit damage of the product. Please contact our customer support team to resolve the issue.

Email: [support@honeywellsmartlighting.com](mailto:support@honeywellsmartlighting.com)

## WARRANTY CARD

### Return and Exchange Notes

Huo Ming Technology Guangdong Co., Ltd. warrants this product to be free from defects in materials and workmanship for a period of 2 years and valid only in the United States, Canada, United Kingdom, Germany, France, Spain, and Italy.

This warranty only covers products that are properly installed, properly maintained and appropriately operated in accordance with the instructions provided. This limited warranty does not cover any failures or operating difficulties due to normal wear and tear, accident, abuse, misuse, alteration, misapplication, improper installation or improper maintenance.

Kind reminder: If you have a problem with your order and contact us for help, please be sure to attach your product order information and photos (if necessary) to get a quick solution.

**IMPORTANT:** If you experience product-related problems, please first contact our customer support center as soon as possible. We can help solve your problem before deciding to return the product. Do not attempt to disassemble the product or change any of the original parts or accessories. Doing so may void your warranty and cause damage to the product or personal injury.

### The Warranty Does Not Cover:

1. Damage resulting from abusive, unreasonable use or supplemental damage.
2. Defects that are the result of normal wear and tear will not be considered manufacturing defects under this warranty.
3. Damage resulting from any unauthorised attempts to repair or from any use not in accordance with the instruction manual.
4. Damage resulting from not following the instructions mentioned in Safety and Maintenance Guide.

## WARRANTY CARD (CONTINUED)

### Return or Replace Information

Please complete the order, product, and user information below and return it in the package for collection.

Product Name:.....

Model Number:.....

Date of Purchase:.....

Purchased from:.....

Customer Name:.....

Phone Number:.....

Email:.....

### If you have any questions, please feel free to contact us.

Huo Ming Technology Guangdong Co., Ltd.

Room 3501, Haijunda Plaza, Guizhou Avenue, Foshan, China

Customer Service ✉ : support@honeywellsmartlighting.com

Customer Service ☎ :

UK: +86 400 8787 805 Mon - Fri: 9:00am - 5:00pm (GMT)

EU: +86 400 8787 805 Mon - Fri: 9:00am - 5:00pm (GMT+2)

US & Canada: +1 800 5608 962 Mon - Fri: 9:00am - 5:00pm (EST)

Website: honeywellsmartlighting.com

# INHALTSVERZEICHNIS

Vielen Dank - - - - -	1
Produkteinführung - - - - -	1
Sicherheitshinweis - - - - -	2
Reinigung und Instandhaltung - - - - -	2
Technische Spezifikationen - - - - -	3
Packungsinhalt - - - - -	4
Teile Beschreibung - - - - -	5
Nutzung und Betrieb - - - - -	6
Schritte zur Installation - - - - -	7
Fehlerbehebung - - - - -	8
Garantie Karte - - - - -	8

# VIELN DANK

Vielen Dank für den Kauf unserer Honeywell Dimmbare Stehleuchte mit Schwenkarm. Bitte lesen Sie vor der Verwendung des Produkts sorgfältig die Bedienungsanleitung durch, um seine Funktionen und Sicherheitsvorkehrungen zu verstehen.

## PRODUKTEINFÜHRUNG

### Honeywell HWL-F01 Dimmbare Stehleuchte mit Schwenkarm – Beleuchten Sie Ihren Raum mit Stil und Komfort!

Erleben Sie perfekte Beleuchtung: Tauchen Sie ein in die Brillanz von 96 Sunturalux™ Vollspektrum-LED-Lampenperlen, die eine Beleuchtung liefern, die natürliches Tageslicht imitiert. Sie können den außergewöhnlichen CRI von  $\geq 95$  genießen und sich auch von Blaulicht, Blendung und lästigen Flackern verabschieden. Die Stehleuchte integriert modernste dreidimensionale Beleuchtungstechnologie und fügt sich nahtlos in Ihre Umgebung ein, während sie sicherstellt, dass Ihre Augen von plötzlichen Änderungen der Beleuchtungsintensität unbeeinträchtigt bleiben. Es ist, als hätte man natürliches Sonnenlicht in Reichweite der Hand.

- **Auf Ihre Bedürfnisse zugeschnitten:** Mit doppelten Klapparmen bietet diese Lampe ultimative Flexibilität, sodass Sie die Richtung und Höhe des Lampenkopfs vollständig steuern können. Es lässt sich perfekt zum Arbeiten, Lernen oder Lesen anpassen – alles mit einer einfachen Einstellung.
- **Endlose Atmosphäre:** Personalisieren Sie Ihre Beleuchtung mit einem breiten Farbtemperaturbereich von 2700 K bis 5700 K und schaffen Sie so die ideale Atmosphäre für jeden Anlass.
- **Müheleose Steuerung:** Wechseln Sie nahtlos zwischen Touch- und Fernbedienung für unvergleichlichen Komfort. Es war noch nie einfacher, die perfekte Beleuchtung zu finden.
- **Müheleose Installation:** Das benutzerfreundliche Design unserer Lampe sorgt für eine problemlose Einrichtung und reduziert die Komplexität des Installationsprozesses. Verwandeln Sie Ihren Raum ohne Stress.

Erhöhen Sie Ihr Lichterlebnis mit der Honeywell HWL-F01 Dimmbare Stehleuchte mit Schwenkarm – wo Wellness in perfekter Harmonie auf Stil trifft. Erhellen Sie Ihre Welt mit Eleganz und Präzision.

## SICHERHEITSHINWEIS

### Wenn Sie diese Stehleuchte verwenden, sollten immer grundlegende Sicherheitsvorkehrungen beachtet werden:

- Verwenden Sie kein Netzteil, das den Nennspannungsbereich überschreitet. Bei längerem Gebrauch außerhalb des Nennspannungsbereichs kann die Lampe beschädigt werden.
- Das Produkt sollte auf einer flachen, festen Oberfläche (mit einer Neigung von weniger als 6°) aufgestellt werden, um ein Umkippen, Herunterfallen und Beschädigungen aufgrund von Instabilität zu vermeiden.
- Tauchen Sie das Produkt NICHT in Wasser und verwenden Sie es NICHT unter Bedingungen, die die Betriebstemperatur überschreiten. Platzieren Sie die Lampe beispielsweise NICHT über dem Kamin, Gas- oder Auspuffrohren sowie in Badezimmern, im Freien und an anderen Orten, die von der normalen Verwendung des Produkts abweichen. Dieses Produkt ist nur für den Innenbereich bestimmt.
- Bitte bewahren Sie das Netzkabel dieses Produkts ordnungsgemäß auf. Stellen Sie keine schweren Gegenstände auf das Netzkabel, um ein Zertreten oder eine Beschädigung des Netzkabels zu vermeiden.
- Vermeiden Sie es, beim Verstellen des Winkels Ihre Finger zwischen die Verbindungsstangen des Lampenarms zu stecken, da es sonst zu Verletzungen wie Quetschungen kommen kann.
- Wenden Sie sich bei der Inspektion und Reparatur der Lampe an einen Elektrofachmann, da der nicht fachmännische Betrieb mit Gefahren verbunden ist.

**WARNUNG:** Um das Auftreten von Unfällen zu verhindern, die die persönliche Sicherheit gefährden, wie z. B. Lampenschäden, Stürze, Stromschläge, Feuer usw., befolgen Sie bitte strikt die Installations- und Gebrauchsanweisungen, verändern Sie nicht die Struktur der Lampe und tauschen Sie keine Teile oder Zubehörteile aus.

## REINIGUNG UND INSTANDHALTUNG

- Bitte reinigen und überprüfen Sie die Lampe regelmäßig. Schalten Sie die Lampe vor der Pflege und Wartung aus und unterbrechen Sie die Stromversorgung, um einen Stromschlag zu vermeiden.
- Verwenden Sie zum Reinigen der Lampe ein weiches, fusselfreies Tuch mit etwas verdünntem Neutralreiniger, um das Lampengehäuse abzuwischen. Verwenden Sie keinen Alkohol oder andere chemische Lösungsmittel wie Kerosin, Fleckenentfernungsmittel usw. kann das Gehäuse der Lampe beschädigen.
- Es ist strengstens verboten, Lampenteile direkt mit Wasser oder anderen Flüssigkeiten zu reinigen.

**WARNUNG:** Vor der Reinigung und Wartung der Lampe muss die Stromversorgung unterbrochen werden, um einen Stromschlag zu vermeiden.

# TECHNISCHE SPEZIFIKATIONEN

PARAMETER	EINZELHEITEN	SPEZIFIKATIONEN
<b>Grundliegende</b>	Modellnummer	HWL-F01WT (Weiß) HWL-F01BK (Schwarz)
	Material	Aluminium, Eisen und Kunststoff
	Adaptiereingang	US&CA: 100-240V~50/60Hz 0.7A EU: 220-240V~50/60Hz 0.4A UK: 100-240V~50/60Hz 0.7A
	Adapterausgang	DC 12V/2A
	Nennleistung	18W
<b>Lichtquelle</b>	LED-Perle	Sunturalux™ Vollspektrum
	LED-Perlen Anzahl	96 pcs
	Maximale Lumen	1000 LM
	Farbtemperatur	2700K-5700K
	CRI(Ra)	95
	Lebensdauer	>30000h
<b>Andere</b>	Nettogewicht	4.8kg/10.6lb
	Spannungsstandard	US&CA: 120V/60Hz EU: 220V~230V/50Hz UK: 240V/50Hz

# PACKUNGSGEHÄLT

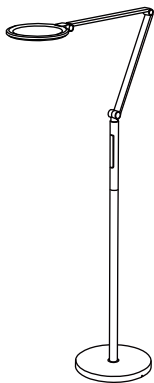

Stehlampe\*1



Fernbedienung\*1



Benutzerhandbuch\*1



Adapter\*1



## TEILE BESCHREIBUNG

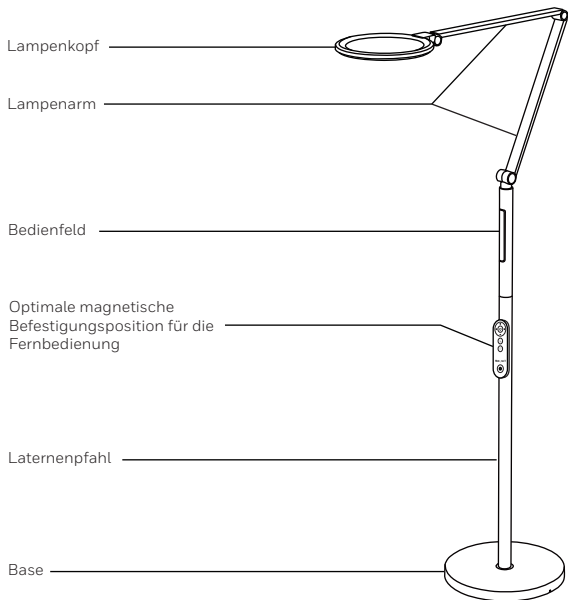

(Das Produktaussehensdiagramm dient nur als Referenz. Bitte beziehen Sie sich für spezifische Details auf das tatsächliche Produkt.)

## SCHRITTE ZUR INSTALLATION

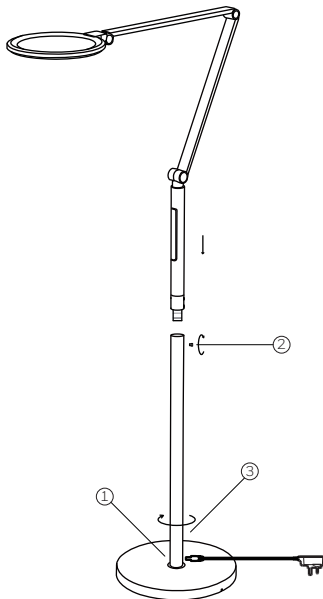

- ① Setzen Sie den Lampenpfosten in den Sockel ein und ziehen Sie ihn entlang des Gewindes im Uhrzeigersinn fest.
- ② Setzen Sie den Lampenarm in den Lampenmast ein und befestigen Sie ihn mit den mitgelieferten Schrauben.
- ③ Stecken Sie das Netzkabel in den Lampenmast und schließen Sie den Adapter an die Steckdose an.

## Steuermodi

### 1. Lampenkörper-Touch-Steuerung

**Ein-/Ausschalter:** Berühren, um das Licht einzuschalten und die Farbtemperatur anzupassen (5 Stufen); lange drücken, um das Licht.

**Schieberegler:** Nach oben schieben, um die Helligkeit zu erhöhen; nach unten schieben, um die Helligkeit zu verringern.

### 2. Fernbedienung

- 5-stufige Helligkeitseinstellung
- 5-stufige Farbtemperatureinstellung
- Ein-Knopf-Umschaltung in den Lesemodus
- 30-minütiger automatischer Abschalttimer

## Bedienfelder

### 1. Lampenkörper-Touch-Bedienfeld

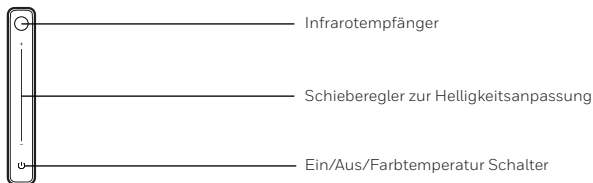

### 2. Fernbedienungsfeld

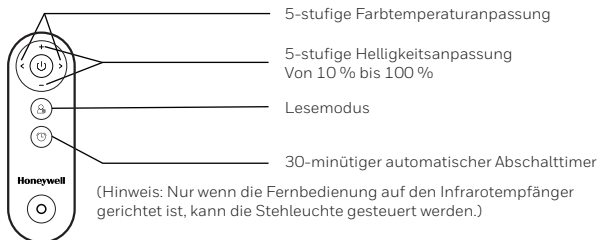

## FEHLERBEHEBUNG

Wenn Sie auf Probleme stoßen, befolgen Sie bitte diese Schritte zur Fehlerbehebung:

1. Überprüfen Sie, ob das Netzkabel locker ist.
2. Überprüfen Sie, ob die Batterien in der Fernbedienung ausgetauscht werden müssen. Wenn das Touchpanel der Lampe ordnungsgemäß funktioniert, die Fernbedienung jedoch nicht, liegt dies möglicherweise an einer schwachen Batterieleistung und Sie müssen die Batterien ersetzen. Wenn das Problem nach dem Austausch der Batterien weiterhin besteht, wenden Sie sich bitte an unseren Kundendienst.
3. Tippen Sie auf das Touchpanel der Lampe, um zu überprüfen, ob sie ordnungsgemäß funktioniert. Wenn die Fernbedienung ordnungsgemäß funktioniert, das Touchpanel jedoch nicht reagiert, liegt möglicherweise eine Fehlfunktion des Panels vor und Sie müssen sich an unseren Kundendienst wenden, um Hilfe zu erhalten.

Wenn Sie die oben genannten drei Punkte überprüft haben, sich die Stehleuchte aber immer noch nicht einschalten lässt, kann dies an einer Beschädigung des internen Schaltkreises des Produkts liegen. Bitte wenden Sie sich an unser Kundensupport-Team, um das Problem zu lösen.

Email: [support@honeywellsmartlighting.com](mailto:support@honeywellsmartlighting.com)

## GARANTIE KARTE

### Hinweise zu Rückgabe und Umtausch

Huo Ming Technology Guangdong Co., Ltd. garantiert, dass dieses Produkt für einen Zeitraum von 2 Jahren frei von Material- und Verarbeitungsfehlern ist und nur in den Vereinigten Staaten, Kanada, Großbritannien, Deutschland, Frankreich, Spanien und Italien gültig ist.

Diese Garantie gilt nur für Produkte, die gemäß den bereitgestellten Anweisungen ordnungsgemäß installiert, ordnungsgemäß gewartet und ordnungsgemäß betrieben werden. Diese eingeschränkte Garantie deckt keine Ausfälle oder Betriebsschwierigkeiten aufgrund von normaler Abnutzung, Unfall, Missbrauch, Änderung, falscher Anwendung, unsachgemäßer Installation oder unsachgemäßer Wartung.

Freundliche Erinnerung: Wenn Sie uns bei Produktproblemen kontaktieren möchten, fügen Sie bitte Ihre Produktbestellinformationen und Fotos (falls erforderlich) bei, um eine schnelle Lösung zu erhalten.

**WICHTIG:** Wenn Sie produktbezogene Probleme haben, wenden Sie sich bitte zuerst an unser Kundendienstzentrum. Wir können Ihnen helfen, Ihre Probleme zu lösen, bevor Sie sich entscheiden, das Produkt zurückzugeben. Versuchen Sie nicht, das Produkt zu zerlegen oder Originalteile oder -zubehör zu verändern. Andernfalls kann Ihre Garantie erlöschen und das Produkt beschädigt oder Personen verletzt werden.

### Die Garantie deckt nicht ab:

1. Schäden, die durch missbräuchliche, unangemessene Verwendung oder zusätzliche Schäden entstehen.
2. Mängel, die auf normalen Verschleiß zurückzuführen sind, gelten im Rahmen dieser Garantie nicht als Herstellungsfehler.
3. Schäden, die durch unbefugte Reparaturversuche oder durch eine nicht der Bedienungsanleitung entsprechende Verwendung entstanden sind.
4. Schäden, die durch Nichtbeachtung der Anweisungen im Sicherheits- und Wartungshandbuch entstehen.

## GARANTIE KARTE (FORTSETZUNG)

### Informationen zurücksenden oder ersetzen

Bitte füllen Sie unten die Bestell-, Produkt- und Benutzerinformationen aus und senden Sie sie im Paket zur Abholung zurück.

Produktname:.....

Modellnummer:.....

Kaufdatum:.....

Gekauft bei:.....

Kundenname:.....

Telefonnummer:.....

Email:.....

### Wenn Sie Fragen haben, können Sie uns gerne kontaktieren.

Huo Ming Technology Guangdong Co., Ltd.

Room 3501, Haijunda Plaza, Guizhou Avenue, Foshan, China

Kundendienst ✉: [support@honeywellsmartlighting.com](mailto:support@honeywellsmartlighting.com)

Kundendienst ☎ :

UK: +86 400 8787 805 Mo - Fr: 9:00am - 5:00pm (GMT)

EU: +86 400 8787 805 Mo - Fr: 9:00am - 5:00pm (GMT+2)

US & Canada: +1 800 5608 962 Mo - Fr: 9:00am - 5:00pm (EST)

Webseite: [honeywellsmartlighting.com](http://honeywellsmartlighting.com)

# SOMMAIRE

Remerciements	1
Introduction au produit	1
Nettoyage et entretien	2
Avertissement de sécurité	2
Spécifications techniques	3
Contenu du produit	4
Description des pièces	5
Utilisation et fonctionnement	6
Étapes d'installation	7
Dépannage	8
Carte de garantie	8

# REMERCIEMENTS

Merci d'avoir acheté notre lampadaire à bras oscillant à intensité variable Honeywell. Avant d'utiliser le produit, veuillez lire attentivement ce manuel d'utilisation pour comprendre ses fonctions et ses précautions de sécurité.

## INTRODUCTION AU PRODUIT

### Lampadaire à bras oscillant à intensité variable Honeywell HWL-F01 – Illuminez votre espace avec style et confort !

Faites l'expérience de la perfection de l'éclairage : plongez-vous dans la brillance des 96 perles de lampe LED Sunturalux™ à spectre complet, qui fournissent un éclairage qui imite la lumière naturelle du jour. Vous pouvez profiter de l'IRC exceptionnel de  $\geq 95$  et également dire adieu à la lumière bleue, à l'éblouissement et aux scintillements gênants. Le lampadaire intègre une technologie d'éclairage tridimensionnelle de pointe, se fondant parfaitement dans votre environnement tout en garantissant que vos yeux ne soient pas affectés par les changements brusques d'intensité lumineuse. C'est comme avoir la lumière naturelle du soleil à portée de main.

- **Adaptée à vos besoins:** avec ses doubles bras pliables, cette lampe offre une flexibilité ultime, vous permettant d'avoir un contrôle total sur la direction et la hauteur de la tête de la lampe. Il est parfaitement adaptable pour travailler, étudier ou lire, le tout avec un simple réglage.
- **Ambiance infinie:** personnalisez votre éclairage avec une large plage de températures de couleur de 2700K à 5700K, créant l'atmosphère idéale pour toute occasion.
- **Contrôle sans effort:** basculez en toute transparence entre le toucher et la télécommande pour une commodité inégalée. Trouver l'éclairage parfait n'a jamais été aussi simple.
- **Installation sans effort:** la conception conviviale de notre lampe garantit une installation sans tracas, réduisant ainsi la complexité du processus d'installation. Transformez votre espace sans aucun stress.

Améliorez votre expérience d'éclairage avec le lampadaire à bras oscillant à intensité variable Honeywell HWL-F01 - où le bien-être rencontre le style en parfaite harmonie. Illuminez votre monde avec élégance et précision.

## AVERTISSEMENT DE SÉCURITÉ

**Lorsque vous utilisez ce lampadaire, des précautions de sécurité de base doivent toujours être suivies:**

- N'utilisez pas une alimentation qui dépasse la plage de tension nominale. Une utilisation à long terme en dehors de la plage de tension nominale peut endommager la lampe.
- Le produit doit être placé sur une surface plane et solide (incliné à moins de 6°) pour éviter tout basculement, chute et dommage dû à l'instabilité.
- NE PAS immerger le produit dans l'eau et ne pas l'utiliser dans des conditions dépassant la température de fonctionnement. Par exemple, NE placez PAS la lampe au-dessus d'une cheminée, d'un tuyau de gaz ou d'un tuyau d'échappement, ainsi que dans les salles de bains, à l'extérieur et dans d'autres endroits qui s'écartent de l'utilisation standard du produit. Ce produit est destiné à un usage intérieur uniquement.
- Veuillez ranger correctement le cordon d'alimentation de ce produit, ne placez pas d'objets lourds sur le cordon d'alimentation, pour éviter de le piétiner ou de l'endommager.
- Évitez de mettre vos doigts entre les bielles du bras de la lampe lors du réglage de l'angle, sinon des blessures telles qu'un pincement pourraient survenir.
- Consultez un professionnel de l'électricité lors de l'inspection et de la réparation de la lampe, un fonctionnement non professionnel est sujet à danger.

**AVERTISSEMENT:** Pour éviter la survenue d'accidents menaçant la sécurité personnelle, tels que dommages à la lampe, chute, choc électrique, incendie, etc., veuillez suivre strictement les instructions d'installation et d'utilisation, ne modifiez pas la structure de la lampe et échangez des pièces ou des accessoires.

## NETTOYAGE ET ENTRETIEN

- Veuillez nettoyer et vérifier la lampe régulièrement. Avant l'entretien et la maintenance, éteignez la lampe et coupez l'alimentation électrique pour éviter les chocs électriques.
- Lors du nettoyage de la lampe, utilisez un chiffon doux et non pelucheux avec un peu de nettoyant neutre dilué pour essuyer le corps de la lampe. N'utilisez pas d'alcool ou tout autre type de solvants chimiques, tels que le kérosène, l'huile détachante, etc., car ils pourraient endommager le boîtier de la lampe.
- Il est strictement interdit d'utiliser de l'eau ou d'autres liquides pour laver directement les pièces de la lampe.

**AVERTISSEMENT:** Avant le nettoyage et l'entretien de la lampe, l'alimentation doit être coupée pour éviter les chocs électriques.



# SPÉCIFICATIONS TECHNIQUES

PARAMETERS	DÉTAILS	SPÉCIFICATIONS
<b>Basique</b>	Numéro de modèle	HWL-F01WT (Blanc) HWL-F01BK (Noir)
	Matériel	Aluminium, fer et plastique
	Entrée adaptateur	US&CA: 100-240V~50/60Hz 0.7A EU: 220-240V~50/60Hz 0.4A UK: 100-240V~50/60Hz 0.7A
	Sortie adaptateur	DC 12V/2A
	Puissance nominale	18W
<b>Source de lumière</b>	Perle LED	Spectre complet Sunturalux™
	Quantité de perles LED	96 pcs
	Lumens maximum	1000 LM
	Température de couleur	2700K-5700K
	IRC(Ra)	95
	Durée de vie	>30000h
<b>Autres</b>	Poids net	4.8kg/10.6lb
	Norme de tension	US&CA: 120V/60Hz EU: 220V~230V/50Hz UK: 240V/50Hz

## CONTENU DU PRODUIT

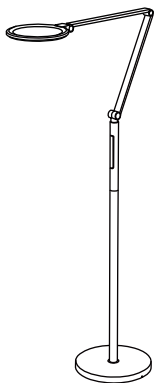

Lampadaire\*1



Télécommande\*1



Manuel d'utilisation\*1



Adaptateur\*1

## DESCRIPTION DES PIÈCES

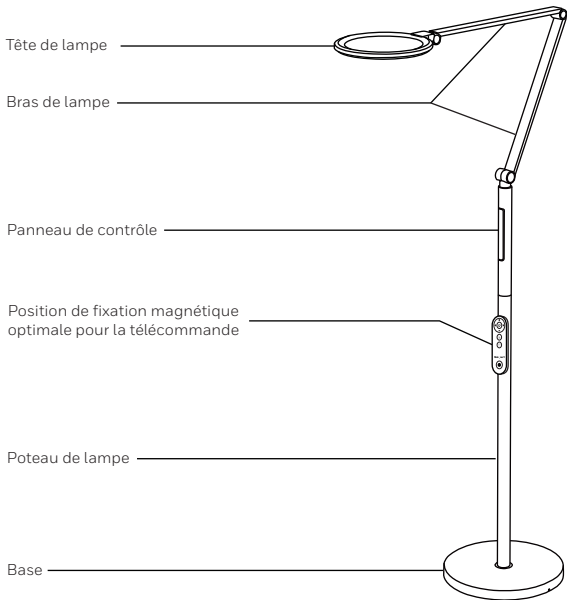

(Le diagramme d'apparence du produit sert uniquement de référence. Veuillez vous référer au produit réel pour des détails spécifiques.)

## ÉTAPES DE L'INSTALLATION

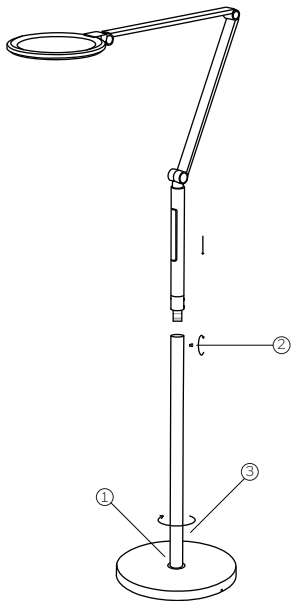

- ① Insérez le poteau de lampe dans la base et serrez-le dans le sens des aiguilles d'une montre le long du filetage.
- ② Insérez le bras de la lampe dans le lampadaire et fixez-le avec les vis fournies.
- ③ Insérez le cordon d'alimentation dans le poteau de lampe et connectez l'adaptateur à la prise.

# UTILISATION ET FONCTIONNEMENT

## Modes de contrôle

### 1. Contrôle tactile du corps de la lampe

**Interrupteur marche/arrêt:** touchez pour allumer la lumière et régler la température de couleur (5 niveaux); appuyez longuement pour éteindre la lumière.

**Curseur:** faites glisser vers le haut pour augmenter la luminosité; faites glisser vers le bas pour diminuer la luminosité.

### 2. Télécommande

- Réglage de la luminosité à 5 niveaux
- Réglage de la température de couleur à 5 niveaux
- Passage à un bouton en mode lecture
- Minuterie d'arrêt automatique de 30 minutes

## Panneaux de contrôle

### 1. Panneau de contrôle tactile du corps de la lampe

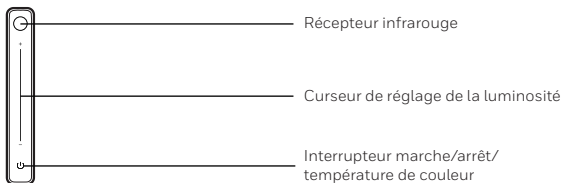

### 2. Panneau de télécommande

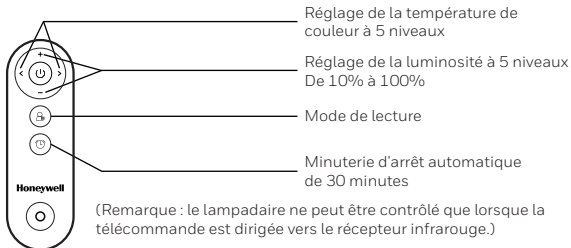

## DÉPANNAGE

**Si vous rencontrez des problèmes, veuillez suivre ces étapes de dépannage :**

1. Vérifiez si le cordon d'alimentation est lâche.
2. Vérifiez si les piles de la télécommande doivent être remplacées. Si le panneau tactile de la lampe fonctionne correctement mais que la télécommande ne fonctionne pas, cela peut être dû à une batterie faible et vous devez remplacer les piles. Si le problème persiste après le remplacement des piles, veuillez contacter notre équipe d'assistance client pour obtenir de l'aide.
3. Appuyez sur le panneau tactile de la lampe pour vérifier s'il fonctionne correctement. Si la télécommande fonctionne correctement mais que le panneau tactile ne répond pas, il peut s'agir d'un dysfonctionnement du panneau et vous devez contacter notre équipe d'assistance client pour obtenir de l'aide.

Si vous avez vérifié les trois points ci-dessus mais que le lampadaire ne peut toujours pas être allumé, cela peut être dû à un dommage au circuit interne du produit. Veuillez contacter notre équipe de support client pour résoudre le problème.

Email: [support@honeywellsmartlighting.com](mailto:support@honeywellsmartlighting.com)

## CARTE DE GARANTIE

### Notes de retour et d'échange

Huo Ming Technology Guangdong Co., Ltd. garantit que ce produit est exempt de défauts de matériaux et de fabrication pendant une période de 2 ans et valable uniquement aux États-Unis, au Canada, au Royaume-Uni, en Allemagne, en France, en Espagne et en Italie.

Cette garantie ne couvre que les produits correctement installés, correctement entretenus et correctement utilisés conformément aux instructions fournies. Cette garantie limitée ne couvre pas les pannes ou les difficultés de fonctionnement dues à l'usure normale, aux accidents, aux abus, à une mauvaise utilisation, à une modification, à une mauvaise application, à une mauvaise installation ou à un mauvais entretien.

Rappel aimable: Si vous avez besoin de nous contacter pour obtenir de l'aide sur des problèmes de produit, assurez-vous de joindre les informations de votre commande de produits et des photos (si nécessaire) pour obtenir une solution rapide.

**IMPORTANT:** Si vous rencontrez des problèmes liés au produit, veuillez d'abord contacter notre centre de support client. Nous pouvons vous aider à résoudre votre problème avant de décider de retourner le produit. N'essayez pas de démonter le produit ou de modifier les pièces ou accessoires d'origine. Cela pourrait annuler votre garantie et causer des dommages au produit ou des blessures.

### La garantie ne couvre pas:

1. Les dommages résultant d'une utilisation abusive ou déraisonnable ou les dommages supplémentaires.
2. Les défauts qui résultent d'une usure normale ne seront pas considérés comme des défauts de fabrication dans le cadre de cette garantie.
3. Les dommages résultant de toute tentative de réparation non autorisée ou de toute utilisation non conforme au manuel d'instructions.
4. Dommages résultant du non-respect des instructions mentionnées dans le Guide de sécurité et d'entretien.

## CARTE DE GARANTIE (SUITE)

### Informations de retour ou de remplacement

Veillez compléter les informations de commande, de produit et d'utilisateur ci-dessous et les retourner dans le colis pour la collecte.

Nom du produit:.....

Numéro de modèle:.....

Date d'achat:.....

Acheté de:.....

Nom du client:.....

Numéro de téléphone:.....

Email:.....

### Si vous avez des questions, n'hésitez pas à nous contacter.

Huo Ming Technology Guangdong Co., Ltd.

Room 3501, Haijunda Plaza, Guizhou Avenue, Foshan, China

Service à la clientèle ✉ : [support@honeywellsmartlighting.com](mailto:support@honeywellsmartlighting.com)

Service à la clientèle 📞 :

UK: +86 400 8787 805 Lu - Ve: 9:00am - 5:00pm (GMT)

EU: +86 400 8787 805 Lu - Ve: 9:00am - 5:00pm (GMT+2)

US & Canada: +1 800 5608 962 Lu - Ve: 9:00am - 5:00pm (EST)

Site web: <https://honeywellsmartlighting.com>

# CONTENIDO

Gracias	1
Presentación del producto	1
Limpieza y Mantenimiento	2
Advertencia de seguridad	2
Especificaciones técnicas	3
Contenido del paquete	4
Descripción de las piezas	5
Uso y funcionamiento	6
Pasos de instalación	7
Solución de problemas	8
Tarjeta de garantía	8



# GRACIAS

Gracias por comprar nuestra lámpara de pie con brazo oscilante regulable Honeywell. Antes de utilizar el producto, lea atentamente este manual del usuario para comprender sus funciones y precauciones de seguridad.

## PRESENTACIÓN DEL PRODUCTO

### Lámpara de pie con brazo oscilante regulable Honeywell HWL-F01 - ilumine su espacio con estilo y comodidad!

Experimente la perfección de la iluminación: Sumérgete en el brillo de 96 perlas de lámpara LED de espectro completo Sunturalux™, que brindan una iluminación que imita la luz natural del día. Podrás disfrutar del excepcional IRC de  $\geq 95$  y también despedirte de la luz azul, los reflejos y los molestos parpadeos. La lámpara de pie incorpora tecnología de iluminación tridimensional de vanguardia, que se integra perfectamente con el entorno y garantiza que sus ojos no se vean afectados por los cambios bruscos en la intensidad de la iluminación. Es como tener la luz del sol natural al alcance de tu mano.

- **Adaptada a sus necesidades:** con brazos plegables dobles, esta lámpara ofrece la máxima flexibilidad, lo que le permite tener un control total sobre la dirección y la altura del cabezal de la lámpara. Es perfectamente adaptable para trabajar, estudiar o leer, todo con un simple ajuste.
- **Ambiente sin fin:** personalice su iluminación con un amplio rango de temperatura de color de 2700K a 5700K, creando la atmósfera ideal para cualquier ocasión.
- **Control sin esfuerzo:** cambie sin problemas entre el control táctil y el control remoto para una comodidad incomparable. Encontrar la iluminación perfecta nunca ha sido tan fácil.
- **Instalación sin esfuerzo:** el diseño fácil de usar de nuestra lámpara garantiza una configuración sin complicaciones, lo que reduce la complejidad del proceso de instalación. Transforma tu espacio sin estrés.

Mejore su experiencia de iluminación con la lámpara de pie con brazo oscilante regulable Honeywell HWL-F01, donde el bienestar se une al estilo en perfecta armonía. Ilumina tu mundo con elegancia y precisión.

## ADVERTENCIA DE SEGURIDAD

### Quando utilice esta lámpara de pie, siempre se deben seguir precauciones básicas de seguridad:

- No utilice una fuente de alimentación que exceda el rango de voltaje nominal. El uso prolongado fuera del rango de voltaje nominal puede dañar la lámpara.
- El producto debe colocarse sobre una superficie plana y sólida (inclinada a menos de 6°) para evitar que se incline, caiga y se dañe debido a la inestabilidad.
- NO sumerja el producto en agua ni lo utilice en condiciones que excedan la temperatura de funcionamiento. Por ejemplo, NO coloque la lámpara sobre la chimenea, el gas o el tubo de escape, así como en baños, exteriores y otros lugares que se desvíen del uso estándar del producto. Este producto es sólo para uso en interiores.
- Guarde el cable de alimentación de este producto correctamente, no coloque objetos pesados sobre el cable de alimentación para evitar pisotearlo o dañarlo.
- Evite poner los dedos entre las bielas del brazo de la lámpara al ajustar el ángulo; de lo contrario, pueden producirse lesiones como pellizcos.
- Consulte a un profesional eléctrico al inspeccionar y reparar la lámpara; la operación no profesional es propensa a peligro.

**ADVERTENCIA:** Para evitar accidentes que amenacen la seguridad personal, como daños a la lámpara, caídas, descargas eléctricas, incendios, etc., siga estrictamente las instrucciones de instalación y uso, no modifique la estructura de la lámpara ni cambie piezas o accesorios.

## LIMPIEZA Y MANTENIMIENTO

- Limpie y revise la lámpara con regularidad. Antes del cuidado y mantenimiento, apague la lámpara y corte la energía para evitar descargas eléctricas.
- Al limpiar la lámpara, utilice un paño suave y sin pelusa con un poco de limpiador neutro diluido para limpiar el cuerpo de la lámpara. No utilice alcohol ni ningún otro tipo de disolventes químicos, como queroseno, aceite quitamanchas, etc., ya que pueden dañar la carcasa de la lámpara.
- Está estrictamente prohibido utilizar agua u otros líquidos para lavar directamente las piezas de la lámpara.

**ADVERTENCIA:** Antes de la limpieza y mantenimiento de la lámpara, se debe cortar la alimentación para evitar descargas eléctricas.

## ESPECIFICACIONES TÉCNICAS

PARÁMETROS	DETALLES	ESPECIFICACIONES
<b>Básico</b>	Número de modelo	HWL-F01WT (Blanco) HWL-F01BK (Negro)
	Material	Aluminio, Hierro y Plástico
	Entrada del adaptador	US&CA: 100-240V~50/60Hz 0.7A EU: 220-240V~50/60Hz 0.4A UK: 100-240V~50/60Hz 0.7A
	Salida del adaptador	DC 12V/2A
	Potencia nominal	18W
<b>Fuente de luz</b>	Cuenta LED	Espectro completo Sunturalux™
	Cantidad de cuentas LED	96 pcs
	Lúmenes máximos	1000 LM
	Temperatura de color correlacionada	2700K-5700K
	IRC(Ra)	95
	Esperanza de vida	>30000h
<b>Otros</b>	Peso neto	4.8kg/10.6lb
	Estándar de voltaje	US&CA: 120V/60Hz EU: 220V~230V/50Hz UK: 240V/50Hz

## CONTENIDO DEL PAQUETE

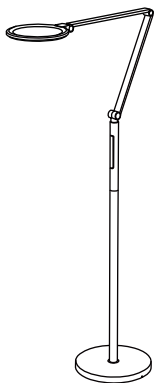

Lámpara de pie\*1



Remoto\*1



Manual de usuario\*1



Adaptador\*1

## DESCRIPCIÓN DE LAS PIEZAS

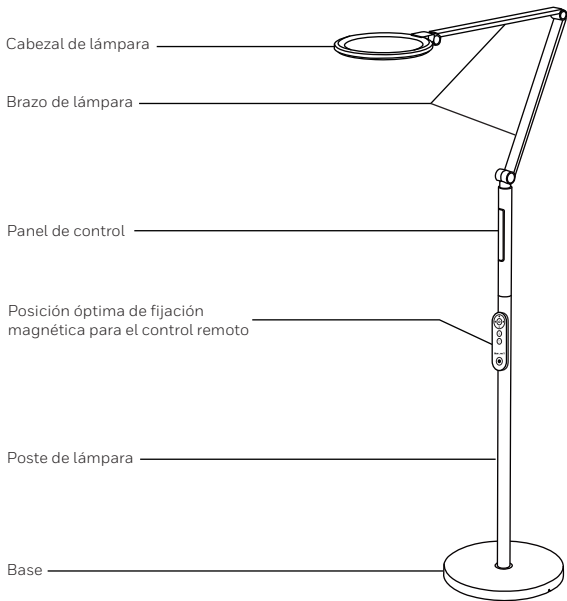

(El diagrama de apariencia del producto sirve solo como referencia. Consulte el producto real para obtener detalles específicos.)

## PASOS DE INSTALACIÓN

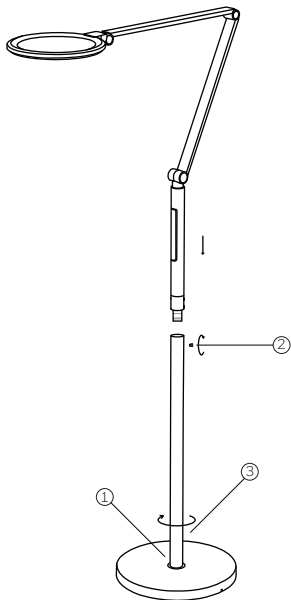

- 1 Inserte el poste de la lámpara en la base y apriételo en el sentido de las agujas del reloj a lo largo de la rosca.
- 2 Inserte el brazo de la lámpara en el poste de la lámpara y asegúrelo con los tornillos incluidos.
- 3 Inserte el cable de alimentación en el poste de la lámpara y conecte el adaptador al enchufe.

# USO Y FUNCIONAMIENTO

## Modos de control

### 1. Control táctil del cuerpo de la lámpara

**Interruptor de encendido/apagado:** toque para encender la luz y ajustar la temperatura del color (5 niveles); mantenga presionado para apagar la luz.

**Control deslizante:** deslícelo hacia arriba para aumentar el brillo; deslice hacia abajo para disminuir el brillo.

### 2. Control remoto

- Ajuste de brillo de 5 niveles
- Ajuste de temperatura de color de 5 niveles
- Cambio al modo de lectura con un solo botón
- Temporizador de apagado automático de 30 minutos

## Paneles de control

### 1. Panel de control táctil del cuerpo de la lámpara

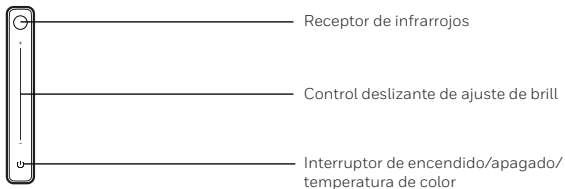

### 2. Panel de control remoto

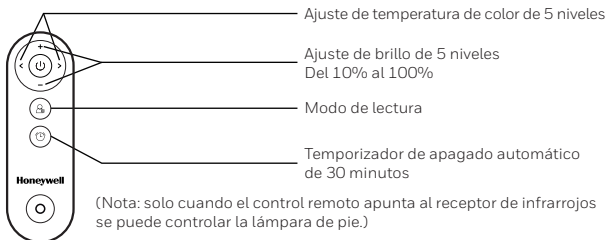

## SOLUCIÓN DE PROBLEMAS

### Si tiene problemas, siga estos pasos de solución de problemas:

1. Compruebe si el cable de alimentación está suelto.
2. Verifique si es necesario reemplazar las baterías del control remoto. Si el panel táctil de la lámpara funciona correctamente pero el control remoto no funciona, puede deberse a que la carga de las baterías es baja y es necesario reemplazarlas. Si el problema persiste después de reemplazar las baterías, comuníquese con nuestro equipo de atención al cliente para obtener ayuda.
3. Toque el panel táctil de la lámpara para comprobar si funciona correctamente. Si el control remoto funciona correctamente pero el panel táctil no responde, puede deberse a un mal funcionamiento del panel y deberá comunicarse con nuestro equipo de atención al cliente para obtener ayuda.

Si ha verificado los tres puntos anteriores pero la lámpara de pie aún no se puede encender, puede deberse a un daño en el circuito interno del producto. Comuníquese con nuestro equipo de atención al cliente para resolver el problema.

Email: [support@honeywellsmartlighting.com](mailto:support@honeywellsmartlighting.com)

## TARJETA DE GARANTÍA

### Notas de devolución y cambio

Huo Ming Technology Guangdong Co., Ltd. garantiza que este producto está libre de defectos en materiales y mano de obra por un período de 2 años y es válido solo en los Estados Unidos, Canadá, Reino Unido, Alemania, Francia, España e Italia.

Esta garantía solo cubre los productos que se instalaron correctamente, se mantuvieron correctamente y se operaron correctamente de acuerdo con las instrucciones proporcionadas. Esta garantía limitada no cubre fallas o dificultades de operación debido al uso y desgaste normal, accidente, abuso, uso indebido, alteración, aplicación incorrecta, instalación incorrecta o mantenimiento inadecuado.

Recordatorio amable: Si necesita comunicarse con nosotros para obtener ayuda sobre cualquier problema con el producto, asegúrese de adjuntar la información y las fotos de su pedido del producto (si es necesario) para obtener una solución rápida.

**IMPORTANTE:** Si experimenta problemas relacionados con el producto, primero comuníquese con nuestro centro de atención al cliente. Podemos ayudar a resolver su problema antes de decidir devolver el producto. No intente desmontar el producto ni cambiar ninguna de las piezas o accesorios originales. Si lo hace, puede anular la garantía y causar daños al producto o lesiones personales.

### La garantía no cubre:

1. Daños resultantes de un uso abusivo, irrazonable o daños adicionales.
2. Los defectos que sean el resultado del uso y desgaste normal no se considerarán defectos de fabricación bajo esta garantía.
3. Daños resultantes de cualquier intento de reparación no autorizado o de cualquier uso que no esté de acuerdo con el manual de instrucciones.
4. Daños resultantes de no seguir las instrucciones mencionadas en la Guía de seguridad y mantenimiento.



# TARJETA DE GARANTÍA (CONTINUACIÓN)

## Información de devolución o reemplazo

Complete la información del pedido, del producto y del usuario a continuación y devuélvala en el paquete para su recogida.

Nombre del producto:.....

Número de modelo:.....

Fecha de compra:.....

Comprado de:.....

Nombre del cliente:.....

Número de teléfono:.....

Email:.....

## Si tiene alguna pregunta, no dude en ponerse en contacto con nosotros.

Huo Ming Technology Guangdong Co., Ltd.

Room 3501, Haijunda Plaza, Guizhou Avenue, Foshan, China

Servicio al Cliente ✉: [support@honeywellsmartlighting.com](mailto:support@honeywellsmartlighting.com)

Servicio al Cliente ☎ :

UK: +86 400 8787 805 Lun - Vie: 9:00am - 5:00pm (GMT)

EU: +86 400 8787 805 Lun - Vie: 9:00am - 5:00pm (GMT+2)

US & Canada: +1 800 5608 962 Lun - Vie: 9:00am - 5:00pm (EST)

Sitio web: [honeywellsmartlighting.com](http://honeywellsmartlighting.com)

# CONTENUTI

<b>Ringraziamenti</b>	1
<b>Introduzione al Prodotto</b>	1
<b>Pulizia e Manutenzione</b>	2
<b>Avviso di Sicurezza</b>	2
<b>Specifiche Tecniche</b>	3
<b>Contenuto della Confezione</b>	4
<b>Descrizione delle Parti</b>	5
<b>Uso e Funzionamento</b>	6
<b>Fasi di installazione</b>	7
<b>Risoluzione dei Problemi</b>	8
<b>Garanzia</b>	8

## RINGRAZIAMENTI

Grazie per aver acquistato la nostra lampada da terra con braccio oscillante dimmerabile Honeywell. Prima di utilizzare il prodotto, leggere attentamente questo manuale utente per comprenderne le funzioni e le precauzioni di sicurezza.

## INTRODUZIONE AL PRODOTTO

### Lampada da terra con braccio oscillante dimmerabile Honeywell HWL-F01 - Illumina il tuo spazio con stile e comfort!

Sperimenta la perfezione dell'illuminazione: immergiti nella brillantezza delle 96 lampadine LED a spettro completo Sunturalux™, che forniscono un'illuminazione che imita la luce del giorno naturale. Puoi goderti l'eccezionale IRC di  $\geq 95$  e anche dire addio alla luce blu, ai riflessi e ai fastidiosi sfarfallii. La lampada da terra incorpora una tecnologia di illuminazione tridimensionale all'avanguardia, fondendosi perfettamente con l'ambiente circostante e garantendo che i tuoi occhi non vengano influenzati da bruschi cambiamenti nell'intensità della luce. È come avere la luce naturale del sole a portata di mano.

- **Su misura per le tue esigenze:** con i doppi bracci pieghevoli, questa lampada offre la massima flessibilità, consentendoti di avere il controllo completo sulla direzione e sull'altezza della testa della lampada. È perfettamente adattabile al lavoro, allo studio o alla lettura, il tutto con una semplice regolazione.
- **Atmosfera infinita:** personalizza la tua illuminazione con un'ampia gamma di temperature di colore da 2700K a 5700K, creando l'atmosfera ideale per ogni occasione.
- **Controllo semplice:** passa facilmente dal tocco al telecomando per una comodità senza pari. Trovare l'illuminazione perfetta non è mai stato così facile.
- **Installazione semplice:** il design intuitivo della nostra lampada garantisce una configurazione senza problemi, riducendo la complessità del processo di installazione. Trasforma il tuo spazio senza stress.

Migliora la tua esperienza di illuminazione con la lampada da terra con braccio oscillante dimmerabile Honeywell HWL-F01, dove il benessere incontra lo stile in perfetta armonia. Illumina il tuo mondo con eleganza e precisione.

## AVVISO DI SICUREZZA

**Quando si utilizza questa lampada da terra, è necessario seguire sempre le precauzioni di sicurezza di base:**

- Non utilizzare un alimentatore che superi l'intervallo di tensione nominale. L'uso prolungato al di fuori dell'intervallo di tensione nominale può danneggiare la lampada.
- Il prodotto deve essere posizionato su una superficie piana e solida (con un'inclinazione inferiore a 6°) per evitare ribaltamenti, cadute e danni dovuti all'instabilità.
- NON immergere il prodotto in acqua né utilizzare il prodotto in condizioni che superano la temperatura operativa. Ad esempio, NON posizionare la lampada sopra il caminetto, il tubo del gas o di scarico, così come nei bagni, all'aperto e in altri luoghi che si discostano dall'uso standard del prodotto. Questo prodotto è solo per uso interno.
- Conservare correttamente il cavo di alimentazione di questo prodotto, non posizionare oggetti pesanti sul cavo di alimentazione per evitare di calpestarlo o danneggiarlo.
- Evitare di infilare le dita tra le bielle del braccio della lampada durante la regolazione dell'angolazione, altrimenti potrebbero verificarsi lesioni e schiacciamenti.
- Consultare un elettricista professionista durante l'ispezione e la riparazione della lampada, l'utilizzo non professionale è soggetto a pericoli.

**ATTENZIONE:** Per prevenire il verificarsi di incidenti che mettono a rischio la sicurezza personale come danni alla lampada, cadute, scosse elettriche, incendi e così via, seguire scrupolosamente le istruzioni per l'installazione e l'uso, non modificare la struttura della lampada e sostituire parti o accessori.

## PULIZIA E MANUTENZIONE

- Si prega di pulire e controllare regolarmente la lampada. Prima della cura e della manutenzione, spegnere la lampada e interrompere l'alimentazione per evitare scosse
- Quando si pulisce la lampada, utilizzare un panno morbido e privo di lanugine con un po' di detergente neutro diluito per pulire il corpo della lampada. Non utilizzare alcol o altri tipi di solventi chimici, come cherosene, olio per la rimozione delle macchie, ecc., poiché potrebbero danneggiare l'alloggiamento della lampada.
- È severamente vietato utilizzare acqua o altri liquidi per lavare direttamente le parti della lampada.

**ATTENZIONE:** Prima di procedere alla pulizia e alla manutenzione della lampada, è necessario interrompere l'alimentazione per evitare scosse elettriche.

## SPECIFICHE TECNICHE

PARAMETRI	DETTAGLI	SPECIFICHE
Di base	Numero di modello	HWL-F01WT (Bianco) HWL-F01BK (Nero)
	Materiale	Alluminio, Ferro e Plastica
	Ingresso adattatore	US&CA: 100-240V~50/60Hz 0.7A EU: 220-240V~50/60Hz 0.4A UK: 100-240V~50/60Hz 0.7A
	Uscita adattatore	DC 12V/2A
	Potenza nominale	18W
Fonte di luce	Perlina LED	Spettro completo Sunturalux™
	Quantità di perline LED	96 pcs
	Lumen massimo	1000 LM
	Temperatura di colore correlata	2700K-5700K
	IRC (Ra)	95
	Durata della vita	>30000h
Altri	Peso netto	4.8kg/10.6lb
	Standard di tensione	US&CA: 120V/60Hz EU: 220V~230V/50Hz UK: 240V/50Hz

## CONTENUTO DELLA CONFEZIONE

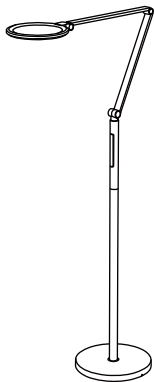

Lampada da terra\*1



Telecomando\*1



Manuale dell'utente\*1



Adattatore\*1

## DESCRIZIONE DELLE PARTI

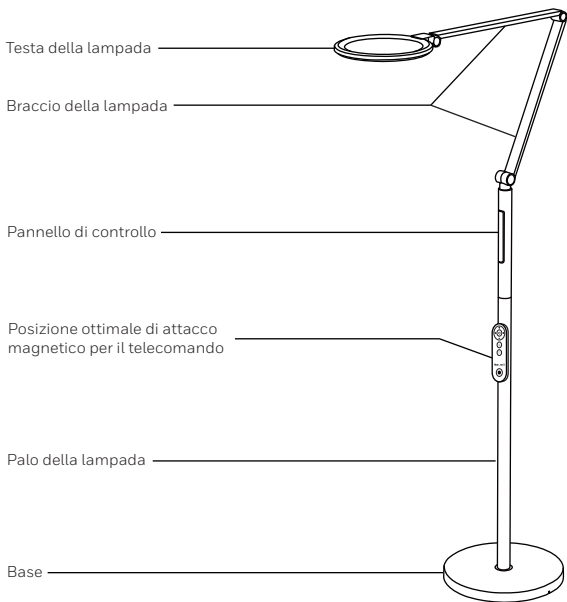

(Il diagramma dell'aspetto del prodotto serve solo come riferimento. Per dettagli specifici, fare riferimento al prodotto reale.)

## FASI DI INSTALLAZIONE

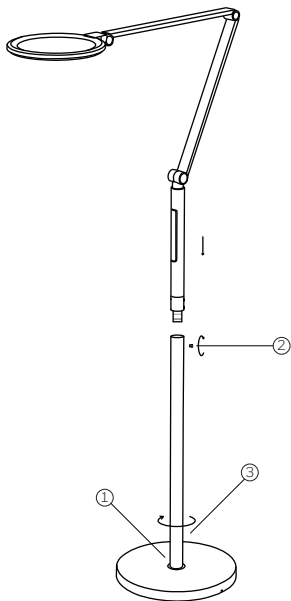

- ① Inserire il palo della lampada nella base e serrarlo in senso orario lungo la filettatura.
- ② Inserire il braccio della lampada nel palo della lampada e fissarlo con le viti incluse.
- ③ Inserire il cavo di alimentazione nel palo della lampada e collegare l'adattatore alla presa.



# USO E FUNZIONAMENTO

## Modalità di controllo

### 1. Controllo touch corpo lampada

**Interruttore accensione/spegnimento:** toccare per accendere la luce e regolare la temperatura del colore (5 livelli); premere a lungo per spegnere la luce.

**Dispositivo di scorrimento:** scorrere verso l'alto per aumentare la luminosità; scorrere verso il basso per diminuire la luminosità.

### 2. Controllo remoto

- Regolazione della luminosità a 5 livelli
- Regolazione della temperatura colore a 5 livelli
- Passa alla modalità lettura con un solo pulsante
- Temporizzatore di spegnimento automatico di 30 minuti

## Pannelli di controllo

### 1. Pannello di controllo touch del corpo lampada

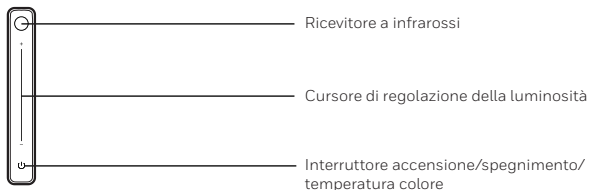

### 2. Pannello di controllo remoto

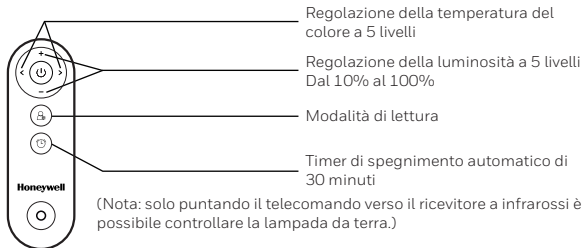

## RISOLUZIONE DEI PROBLEMI

**Se riscontri problemi, segui questi passaggi per la risoluzione dei problemi:**

1. Controllare se il cavo di alimentazione è allentato.
2. Controllare se è necessario sostituire le batterie del telecomando. Se il pannello a sfioramento della lampada funziona correttamente ma il telecomando non funziona, la carica delle batterie potrebbe essere scarica ed è necessario sostituire le batterie. Se il problema persiste dopo aver sostituito le batterie, contattare il nostro team di assistenza clienti per assistenza.
3. Toccare il pannello a sfioramento sulla lampada per verificare se funziona correttamente. Se il telecomando funziona correttamente ma il pannello a sfioramento non risponde, potrebbe trattarsi di un malfunzionamento del pannello ed è necessario contattare il nostro team di assistenza clienti per assistenza.

Se sono stati controllati i tre punti precedenti ma non è ancora possibile accendere la lampada da pavimento, la causa potrebbe essere un danno al circuito interno del prodotto. Contatta il nostro team di assistenza clienti per risolvere il problema.

## GARANZIA

### Note di restituzione e cambio

Huo Ming Technology Guangdong Co., Ltd. garantisce che questo prodotto è esente da difetti nei materiali e nella lavorazione per un periodo di 2 anni ed è valido solo negli Stati Uniti, Canada, Regno Unito, Germania, Francia, Spagna e Italia.

Questa garanzia copre solo i prodotti correttamente installati, mantenuti correttamente e utilizzati in modo appropriato in conformità con le istruzioni fornite. Questa garanzia limitata non copre eventuali guasti o difficoltà di funzionamento dovute a normale usura, incidente, abuso, uso improprio, alterazione, applicazione errata, installazione impropria o manutenzione impropria.

Promemoria gentile: Se hai bisogno di contattarci per ricevere assistenza su eventuali problemi con il prodotto, assicurati di allegare le informazioni sull'ordine del prodotto e le foto (se necessario) per ottenere una soluzione rapida.

**IMPORTANTE:** Se riscontri problemi relativi al prodotto, contatta prima il nostro centro di assistenza clienti. Possiamo aiutarti a risolvere il tuo problema prima di decidere di restituire il prodotto. Non tentare di smontare il prodotto o modificare parti o accessori originali. Ciò potrebbe invalidare la garanzia e causare danni al prodotto o lesioni personali.

### La garanzia non copre:

1. Danni derivanti da uso abusivo, irragionevole o danni aggiuntivi.
2. I difetti che sono il risultato della normale usura non saranno considerati difetti di fabbricazione ai sensi della presente garanzia.
3. Danni derivanti da eventuali tentativi di riparazione non autorizzati o da qualsiasi utilizzo non conforme al manuale di istruzioni.
4. Danni derivanti dal mancato rispetto delle istruzioni menzionate nella Guida alla sicurezza e alla manutenzione.

## GARANZIA (CONTINUA)

### Informazioni sulla restituzione o la sostituzione

Si prega di completare l'ordine, il prodotto e le informazioni sull'utente di seguito e restituirlo nel pacco per il ritiro.

Nome del prodotto:.....

Numero di modello:.....

Data di acquisto:.....

Acquistato da:.....

Nome del cliente:.....

Numero di telefono:.....

Email:.....

### Se avete domande, non esitate a contattarci.

Huo Ming Technology Guangdong Co., Ltd.

Room 3501, Haijunda Plaza, Guizhou Avenue, Foshan, China

Assistenza clienti ✉ : [support@honeywellsmartlighting.com](mailto:support@honeywellsmartlighting.com)

Assistenza clienti ☎ :

UK: +86 400 8787 805 Lun - Ven: 9:00am - 5:00pm (GMT)

EU: +86 400 8787 805 Lun - Ven: 9:00am - 5:00pm (GMT+2)

US & Canada: +1 800 5608 962 Lun - Ven: 9:00am - 5:00pm (EST)

Sito web: [honeywellsmartlighting.com](http://honeywellsmartlighting.com)

**Huo Ming Technology  
Guangdong Co., Ltd.**

Room 3501, Haijunda Plaza, Guizhou  
Avenue, Foshan, China  
support@honeywellsmartlighting.com  
UK & EU: +86 400 8787 805  
US & Canada: +1 800 5608 962  
Website: honeywellsmartlighting.com

The Honeywell Trademark is used  
under license from Honeywell  
International Inc.

Honeywell International Inc. makes no  
representations or warranties with  
respect to this product. This product is  
manufactured by Huo Ming Technology  
Guangdong Co., Ltd.

MADE IN CHINA

**Honeywell**