



Honeywell

Installation Instructions

RCA902N (51598SL)

Wireless Motion Detector



69-2157EFS-05



Installation Instructions



Contents

Checking pack contents	3
Safety	3
Device range	4
Installing the motion detector	5
Motion detector walk test	9
Linking the detector to a chime or switching receiver	11
Programming procedures	12
Masking the motion detector window	13
Operating instructions	14
Motion detector low battery indication	17
Troubleshooting	18
Maintenance	21
Specifications	22
Disposal and recycling	23
Declaration	23
Guarantee	23



Introduction

Your Motion Detector can operate with Decor and Premium portable chimes with E compatibility to provide an audible warning when movement is detected. Alternatively it can control lighting in conjunction with a wireless switching receiver; may not be available in all markets. A built in Dusk/Dawn sensor can be adjusted to prevent movement from activating light during daylight or alternatively if working with a Chime it will prevent movement activating the Chime during the night. The Motion Detector is suitable for mounting outdoors.





Installation Instructions

No Wires! There is no physical wiring connection between the Motion Detector and Receiver or Chime. Instead, the system uses radio technology to provide the link which makes installation even quicker and allows the Motion Detector to be located remotely at the most appropriate position for the area being monitored. To prevent interference from other devices the Motion Detector is coded with a unique identification code that can be easily learned by the receiver or Chime.

The Motion Detector is compatible with Decor and premium portable chimes, with compatibility symbol 'E'. It is also compatible with the wireless switching receiver for lighting control, available in certain markets.



Checking Pack Contents

- Motion Detector
- Instruction Manual

Fixing pack containing:

- 2 slot-in Motion Detector window masking curtains
- 2 fixing screws and plastic wall-plugs

You will also need:

- One 9V PP3 (6LR61) Alkaline Battery

Tools Required:

- No. 2 Phillips screwdriver
- 3mm flat-bladed screwdriver
- Drill
- 6mm masonry drill bit

Safety

Always follow the manufacturer's advice when using power tools, steps, ladders etc. and wear suitable protective equipment (e.g. safety goggles) when drilling holes etc.

Before drilling holes in walls, check for hidden electricity cables and water pipes, the use of a cable/pipe locator maybe advisable if in doubt.

Do not attempt to install or program this product while it is wet or raining.

Batteries (battery pack or batteries installed) shall not be exposed to excessive heat such as sunshine, fire or the like; danger of damage if battery is incorrectly replaced. Replace only with the same or equivalent type.



Installation Instructions

Device Range

The quoted range of the system is measured in ideal conditions. Any barrier (e.g. walls/ceilings aluminium reinforced UPVC windows and metallic parts of house structures etc) between the detector and receiver will reduce the effective radio range by an amount dependant upon the construction of and number of barriers between the detector and receiver.

In extreme cases where metal barriers are involved then it is possible for the signal to be blocked out completely.

While the majority of installations are not adversely affected, you may have to experiment a little to discover the best location for your detector and Receiver Unit.



Installing the Motion Detector

Positioning the Motion Detector

- Place the detector within range of the Receiver, taking into consideration any reduction in the maximum range (range depends on types of receivers used) caused by any objects in between. Avoid mounting the unit on or near large metal objects.
- The recommended mounting height for the detector is 8 ft. At this height, the motion detector will have a range of approximately 40 ft. Mounting the detector higher will increase the detection range but it will be less sensitive to movement at the extreme range and also may not be able to detect movement very close to it. Tilting the detector head up and down will have the same effect.
- Mount the detector on a firm stable surface where the logical path of a person would cut across the detection pattern. The detector is more sensitive to movement across its detection pattern than to movement directly towards it.



Installation Instructions

- Avoid positioning the detector where there are any heat sources in the detection area (e.g. heating or tumble drier exhaust vents etc.). Also avoid highly reflective surfaces or hanging branches in the detection area as these can cause false activation in some weather conditions.

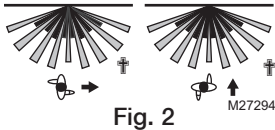

Installing the Motion Detector

NOTE: Before fixing the motion detector unit to the mounting surface, it is advisable to check that the system works correctly (i.e. that the detector and receiver are within radio range of each other) by temporarily operating the motion detector in the chosen location.

- Open the detector by inserting a flat bladed screwdriver into the slot at the base of the unit and pushing gently to release the catch and to allow the front cover to be opened.
- Set the Day/Night operation switch according to whether you wish the detector to work with chime or switching receiver. To work with chime, set the switch to Day, to work with switching receiver, set the switch to Night.

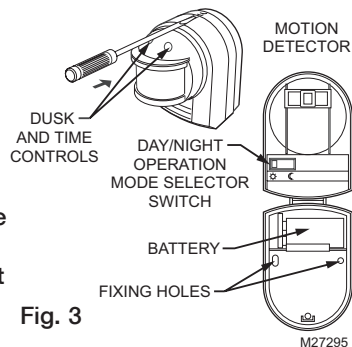

Fig. 3

Installation Instructions

NOTE: The detector can be configured to work with either a Chime or a Switching Receiver in Day or Night mode. It cannot work with both.

- Mark the position of the fixing holes and drill two 6 mm holes, then insert the wall plugs (supplied). If fixing to non-solid or wood surface the wall plugs will not be needed and only a small pilot hole will be required.
- Clip a 9V PP3 (6LR61) Alkaline battery to the connector and fit the battery in its holder.

NOTE: When the battery is connected the LED behind the detector lens will continuously flash or stay ON while the detector goes through its warm up cycle. The unit will not operate normally until the LED stops flashing.

- Fix the unit in place on the wall and then close the cover ensuring it clicks fully closed.
- Adjust the sensor head to point in approximately the desired direction.

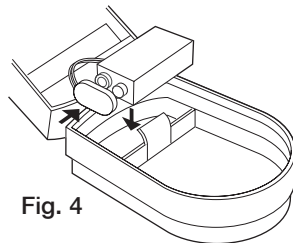

Fig. 4

M27296

Motion Detector Walk Test

IMPORTANT: Before commencing walk test ensure the LED indicator behind the detector lens is not flashing continuously. If it is wait until the detector has completed its warm-up cycle and the flashing stops.

Configure the detector for walk testing according to the selected Day or Night operating mode as follows:

- 1) Set the TIME control fully counter-clockwise to its minimum setting.
- 2) If the detector is set to DAY operation (for use with a chime), adjust the DUSK control fully counter-clockwise to its minimum setting. If the detector is set to NIGHT operation (for use with lighting) adjust the DUSK control fully clockwise to its maximum setting.



Fig. 5

Installation Instructions

Slowly walk across the detection area approximately 15 ft. from the unit. As you cross a detection zone and your movement is detected a small red indicator behind the lens will illuminate for a few seconds. Stand still until the indicator goes out after a few seconds. Continue moving around at various distances and angles to the unit, stopping each time the indicator illuminates, until you have established the detection area. If the detector has already been linked to the Switching Receiver or Chime when the Walk test is performed then the lights will illuminate for approximately 5 seconds or the Chime will sound each time movement is detected.

Adjust the position of the detector head to obtain approximately the desired detection area as required. Angling the detector head downwards will reduce the range and produce a smaller coverage area. Angling the head upwards will increase the range and produce a larger coverage area. If necessary the detection area can also be reduced by masking the detection window (see page 13).

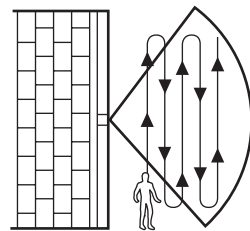

Fig. 6



Linking the Detector to a Chime or Switching Receiver

The detector has a unique identification code that prevents inadvertent and unwanted interference from other products operating in the area. In order for movement detected by the detector to trigger the lights or Chime this code needs to be learned by either the Switching Receiver or Chime Unit.

Learn Mode Motion Detector

To enable your chime to learn the identity of your detector:

- Press the ● programming button and keep it pressed. Each Icon will light in turn. When the Icon you want is lit, release the button.
- While the Icon you have selected is lit, operate your Detector. The chime will sound. The Icon will flash.





Installation Instructions

Unlearn Procedure

If you want to remove a detector from the chime's memory:

- Press the ● programming button and keep it pressed. Each Icon will light in turn. When the Icon associated with the detector to be unlearned is lit, release the button.
- Press and hold down both ● and 🎵 buttons until a 'beep' sound is heard.

Please refer to your instruction manual supplied with the Switching Receiver or Chime for the procedure to do this. At the appropriate point you will have to trigger the detector by walking in front of it so that it detects your movement.



Masking the Motion Detector Window

To prevent movement detection in unwanted areas or to shield off shrubs etc. which can cause false activation in the wind, the detection area may be reduced by masking off sections of the lens using either the window mask curtain provided or electrical insulation tape. To discover how much screening is needed, first obscure the detector's lens with insulation tape, progressively covering more of the lens until the required detection area is achieved. The top half of the motion detector lens deals with long-range detection, the bottom half is for short range. Then simply cut a piece of the plastic window masking curtain to cover the same area as the tape. Remove the tape from the lens (ensuring that any adhesive residue is removed) and clip the cut masking curtain into the window recess.

Alternatively, the motion detector can be re-positioned in a more suitable location.

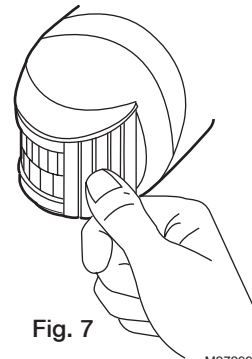

Fig. 7

M27299

69-2157EFS-05



Installation Instructions



Operating Instructions

Setting the Detector for Automatic DAY Operation with a Chime:

Having completed the 'walk test' procedure, you can set the unit for automatic operation as follows:

- 1) Set the TIME control fully counter-clockwise to its minimum setting.

The DUSK control determines how much light it needs before detected movement will trigger the Chime and can be set as follows:

- 2) Turn the DUSK control knob to the  setting and wait until darkness falls.
- 3) When the ambient light level reaches the level at which you wish the chime to stop sounding due to detected movement SLOWLY turn the control in a clockwise direction towards the  mark until movement no longer causes the chime to sound. Leave the control set at this point.



- 4) The Detector will become operative at approximately the same level of light each day. Observe the operation of the unit over several days to ensure it is set as required and adjust as necessary. If the unit stops activating too early (i.e. when it is too light), turn the control slightly towards the ☾ mark. If the unit stops activating too late (i.e. when it is too dark), turn the control slightly towards the ☀ mark.

Setting the detector for Automatic NIGHT Operation with a Switching Receiver:





Having completed the 'walk test' procedure, you can set the unit for automatic operation as follows:

- 1) The TIME control determines how long the unit remains illuminated following activation and after all motion ceases and is adjustable between approximately 5 seconds (- setting) and 20 minutes (+ setting). Rotate the control to set the TIME to approximately the desired setting.



Installation Instructions

The DUSK control determines how dark it needs to be before detected movement will trigger the controlled lights and can be set as follows:

- 2) Turn the DUSK control knob to the  setting and wait until darkness falls.
- 3) When the ambient light level reaches the level at which you wish the lights to turn on (i.e. at dusk), SLOWLY turn the control in a clockwise direction towards the  mark until movement causes the light(s) to illuminate. Leave the control set at this point.
- 4) The motion detector will become operative at approximately the same level of darkness each evening. Observe the operation of the unit over several nights to ensure it is set as required and adjust as necessary. If the unit activates too early (i.e. when it is too light), turn the control slightly towards the  mark. If the unit activates too late (i.e. when it is too dark), turn the control slightly towards the  mark.



Motion Detector Low Battery Indication

The 9V battery should operate the detector for approximately 12 months depending on the number of activations each day and the effect of low temperatures. When the battery is nearing the end of its life (about 30 days before failure), the low battery status will be indicated by the red LED behind the detector lens flashing 5 times after movement is detected. You should change the battery in the detector as soon as you notice the low battery signal or if the detector stops working altogether.

Testing:

The system may be tested by placing the detector into Walk Test, (see “Motion Detector Walk Test”).



Installation Instructions

Troubleshooting

If your wireless system fails to work properly, complete the relevant test or tests which follow. Also refer to the trouble shooting guide in your Chime or Switching Receiver manual.

Motion Detector does not detect movement...

- Check that the battery in the detector is not exhausted.
- Detection is set incorrectly.

Motion Detector does not activate Chime at all...

- Check that the battery in the detector is not exhausted.
- Make sure you use new batteries.
- Check that the sound on the Chime is switched ON.
- Check that the Receiver has correctly learned the detector identification code by following the test procedure. If necessary reset the Receiver and relearn the code.

Motion Detector activates Chime during the night and not during the day...

- Check that the detector operating switch is set to the DAY position.



Troubleshooting

Motion Detector activates Chime at night as well as during the day...

- The ambient level of light at the motion detector may be too high for the current dusk setting permanently simulating day-time. At dusk, adjust the dusk control slightly clockwise. Move around the detection area to see if the movement still activates the Chime. If necessary continue to adjust the dusk setting until movement does not activate the Chime. In extreme cases it may be necessary to reposition the detector.
- The motion detector may be illuminated by a light at night preventing the ambient light level falling low enough for the current dusk setting. Try adjusting the dusk setting or shielding the detector from the light. In extreme case it may be necessary to reposition the detector.

Motion Detector does not activate Switching Receiver and lights at all...

- Check that the battery in the detector is not exhausted.
- Check that the power to the Receiver is switched ON.
- Check the bulb and replace if defective. Ensure that the light bulb is correctly fitted.
- Turn OFF the power to the unit and check the wiring connections as per the wiring diagram. Ensure all connections are correct and terminals are tight. Check the connections at the switch, detector and Light.
- Check that the fuse or circuit breaker supplying the lighting circuit has not blown or tripped. Before replacing the fuse or resetting the circuit breaker be sure to check for the cause.



Installation Instructions

- Check that the Receiver has correctly learned the detector identification code by following the test procedure. If necessary reset the Receiver and relearn the code.

Motion Detector activates Switching Receiver during the day and not during the night...

- Check that the detector operating switch is set to the NIGHT position.

Motion Detector activates Switching Receiver during the day as well as at night...

- The ambient level of light at the detector may be too low for the current dusk setting permanently simulating night-time. In normal daylight, adjust the dusk control slightly counter-clockwise. Wait outside the detection area until the light goes out, then re-enter it to see if the movement activates the light. If necessary continue to adjust the dusk setting until movement does not activate the light. In extreme cases it may be necessary to reposition the detector.

Motion Detector activates for no apparent reason at random without any movement in its detection area...

- Wind, small animals or pets, passing traffic or pedestrians may be activating the detector. Try adjusting the detector head or masking sections of the lens to reduce the detection area. You may even have to move the detector to a different position.

Detection range varies from day to day...

- The detector operates by sensing temperature changes caused by a person moving through its detection zones. These temperature changes are measured relative to the background temperature so on a colder day it may appear more sensitive than on a warmer day.



Maintenance

The product may be cleaned with a soft damp cloth and then wiped dry. Do not use abrasive, solvent based or aerosol cleaners as this may damage and/or discolour the product. Take care not to accidentally move the detector head. Do not allow water to enter or attempt to clean inside the units.

Changing the Motion Detector battery:



Change the detector battery immediately once the low battery indication is noticed, (i.e. the red LED behind the detector lens flashes 5 times after each movement detection). Only fit a new Alkaline 9V (6LR61) battery.



Installation Instructions

Specifications

Battery	9V PP3 (6LR61) Alkaline battery
Battery Life	Approximately 12 months (based on 20 activations per day and constant 60°F (15°C))
Detector Range	40 ft. (12 m)
Detection Angle	140°
Time-on Range	5 seconds - 20 minutes (when operated with switching receiver)
Photocell Adjustment	5 lux to daylight
Rain Proof	IP54/Pass UL rain test
Operating Frequency	916.8 MHz
RF Range	up to 450 ft. (140 m) depending on chime/receiver
Operating Temperature	-4°F to +95°F (-20°C to +35°C)

NOTE: Chime will play a fixed alert tune when working with motion detector; chime tune not assignable.

Disposal & Recycling

Batteries and waste electrical products should not be disposed of with household waste. Please recycle where these facilities exist. Check with your local authority or retailer for recycling advice.

Declaration

Honeywell hereby declares that this product complies with Part 15 of the FCC rules and Industrial Canada standards. This device operation is subject to the following two conditions:

- (1) This device may not cause harmful interference, and
- (2) This device must accept any interference received, including interference that may cause undesired operation.

Caution:

Changes or modification not expressly approved by the party responsible for regulatory compliance could void the user's authority to operate the equipment.

Guarantee

Honeywell guarantees this product for 1 year from the date of purchase. Proof of purchase is required; this does not affect your statutory rights. If you require further information about your product, call the Honeywell helpline on 1-800-468-1502.

Honeywell International Inc.

ACS, Environmental and Combustion Controls
1985 Douglas Drive, Golden Valley, MN 55422
www.honeywell.com



Printed in U.S.A. on recycled
paper containing at least 10%
post-consumer paper fibers.

Honeywell

® U.S. Registered Trademark.
© 2008 Honeywell International Inc.
69-2157EFS—05 M.S. Rev. 09-08



Honeywell

Directives d'installation

RCA902N (51598SL)

Détecteur de mouvement



Directives d'installation

Table des matières

Vérification du contenu de la boîte	29
Sécurité	29
Portée de l'appareil	30
Installation du détecteur de mouvement	31
Essai de marche du détecteur de mouvement	35
Raccordement du détecteur à un carillon ou à un récepteur-commutateur	37
Programmation	38
Obstruction de la fenêtre de détection	39
Mode d'emploi.....	40
Indicateur de piles faibles du détecteur de mouvement.....	41
Dépannage.....	42
Entretien.....	47
Caractéristiques techniques	48
Élimination et recyclage	49
Déclaration.....	49
Garantie.....	49

Introduction

Votre détecteur de mouvement peut fonctionner avec les carillons décoratifs et les carillons portatifs supérieurs avec compatibilité E pour donner l'alerte sonore lorsqu'un mouvement est détecté. Il peut aussi servir à commander l'éclairage s'il est combiné à un récepteur-commutateur sans fil. Cette fonction n'est pas offerte partout. Le détecteur crépusculaire intégré peut être réglé de façon à empêcher que le mouvement déclenche l'allumage de l'éclairage en plein jour ou, si le détecteur est employé avec un carillon, à empêcher qu'un mouvement déclenche le carillon pendant la nuit. Le détecteur de mouvement peut être installé à l'extérieur.



Directives d'installation

Sans fil! Il n'y a pas de connexion physique entre le détecteur de mouvement et le récepteur ou le carillon. L'appareil fait plutôt appel à la radiotechnologie pour établir le contact, ce qui rend l'installation plus rapide et permet à l'utilisateur de placer le détecteur de mouvement à distance, à l'endroit qui convient le mieux à la zone à surveiller. Pour éviter les interférences avec d'autres appareils, le détecteur de mouvement a un code d'identification unique qui peut être facilement appris par le récepteur ou le carillon.

Le détecteur de mouvement est compatible avec les carillons décoratifs et les carillons portatifs supérieurs qui portent le symbole de compatibilité «E». Il est également compatible avec le récepteur-commutateur sans fil qui sert à commander l'éclairage, offert dans certains marchés.

Vérification du contenu de la boîte

- Détecteur de mouvement
- Mode d'emploi

Les articles de fixation comprennent :

- 2 masques de fenêtres de détection à insérer
- 2 vis de fixation et chevilles d'ancrage en plastique

Vous aurez également besoin de ce qui suit :

- Une pile alcaline 9 volts PP3 (6LR61)

Outils requis :

- Tournevis Philips n° 2
- Un tournevis à lame plate de 3 mm (1/8 po)
- Une perceuse
- Un foret de maçonnerie de 6 mm (1/4 po)

Sécurité

Il faut toujours respecter les conseils du fabricant au moment d'utiliser des outils électriques, des escabeaux, des échelles, etc. et porter l'équipement de protection nécessaire.

Avant de percer des trous dans les murs, vérifiez s'il y a des conduites d'eau ou des câbles électriques dissimulés. En cas de doute, utilisez un localisateur de câbles ou de canalisations.

Ne pas installer l'appareil s'il est mouillé ou s'il est exposé à la pluie.

Les piles ne doivent pas être exposées à une chaleur excessive comme les rayons du soleil, le feu ou tout autre source de chaleur semblable; risque d'endommagement si les piles ne sont pas installées correctement. À remplacer avec le même type de piles ou des piles équivalentes seulement.



Directives d'installation

Portée de l'appareil

La portée indiquée pour cet appareil a été mesurée dans des conditions idéales. Tout obstacle (p. ex. des murs/plafonds, des fenêtres en PVC-U renforcée d'aluminium, et les pièces métalliques de la structure, etc.) entre le détecteur et le récepteur aura pour effet de réduire la portée radioélectrique effective d'une distance qui dépend de la construction et du nombre d'obstacles entre le détecteur et le récepteur.

Dans les cas extrêmes où des obstacles métalliques sont présents, il se pourrait que le signal soit complètement bloqué.

Bien que la majorité des installations ne posent pas de problèmes, il faudra peut-être faire quelques essais avant de trouver l'emplacement idéal pour le détecteur et le récepteur.



Installation du détecteur de mouvement

Positionnement du détecteur de mouvement

- Placer le détecteur à l'intérieur de la portée du récepteur en tenant compte de la réduction possible de la portée maximale (la portée dépend du type de récepteurs employés) causée par les objets situés sur le trajet du détecteur. Éviter d'installer l'appareil à proximité d'objets métalliques de grande taille.
- Il est recommandé d'installer l'appareil à une hauteur de 2,4 m (8 pi). À cette hauteur, le détecteur de mouvement aura une portée d'environ 12 m (40 pi). Installé plus haut, le détecteur aura une plus grande portée mais sera moins sensible aux mouvements effectués aux limites de sa portée et pourrait ne pas détecter les mouvements très près de l'appareil. Le fait de pencher le détecteur vers le haut ou vers le bas aura le même effet.
- Installer le détecteur sur une surface ferme et stable où le parcours logique d'une personne traversera le champ de détection. Le détecteur est plus sensible au mouvement qui traverse son champ de détection plutôt qu'au mouvement dirigé directement vers le détecteur.



Directives d'installation

- Éviter de placer le détecteur à proximité de sources de chaleur dans la zone de détection (p. ex. près de grille de chauffage ou de la sortie de la sécheuse). Éviter également les surfaces très réfléchissantes ou les branches d'arbre qui pourraient causer un faux déclenchement du détecteur dans certaines conditions météo.

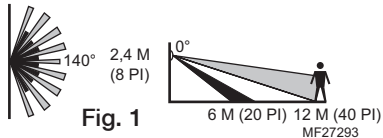

Fig. 1



Fig. 2



Installation du détecteur de mouvement

REMARQUE : Avant de fixer le détecteur à la surface, mieux vaut vérifier le bon fonctionnement du système (le détecteur et le récepteur sont-ils à portée l'un de l'autre?) en faisant fonctionner temporairement le détecteur à l'emplacement choisi.

- Ouvrir le détecteur en insérant un tournevis à lame plate dans la fente à la base de l'appareil et en poussant légèrement de façon à libérer le loquet et à soulever le couvercle.
- Régler le sélecteur jour-nuit selon que le détecteur doit fonctionner avec le carillon ou avec le récepteur-commutateur. Avec un carillon, placer le sélecteur à la position Jour (Day). Avec un récepteur, placer le sélecteur à la position Nuit (Night).

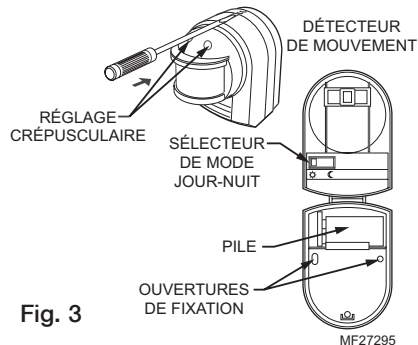

Fig. 3

Directives d'installation

REMARQUE : Le détecteur peut être configuré de façon à fonctionner soit avec un carillon, soit avec un récepteur-commutateur, en mode jour ou en mode nuit. Il ne peut faire les deux à la fois.

- Marquer la position des trous de fixation et percer deux trous de 6 mm (1/4 po), puis insérer les chevilles d'ancrage (fournies). Si le détecteur est fixé à une surface non solide ou de bois, les chevilles ne seront pas utiles et un trou de départ suffira.
- Raccorder une pile alcaline de 9 volts PP3 au connecteur et insérer la pile dans son compartiment.

REMARQUE : Lorsque la pile est raccordée, le voyant situé derrière la lentille du détecteur clignote en continu ou reste allumé pendant que le détecteur se réchauffe. L'appareil ne fonctionnera pas normalement tant que ce voyant clignote.

- Fixer l'appareil au mur puis refermer le couvercle jusqu'à entendre le déclic qui confirme la fermeture.
- Ajuster la tête du capteur pour qu'elle pointe dans la direction voulue.

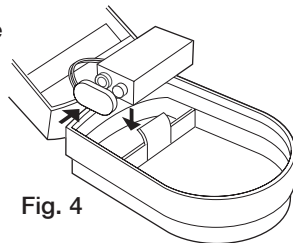

Fig. 4

M27296

Essai de marche du détecteur de mouvement

IMPORTANT : Avant de procéder à l'essai de marche, vérifier que le voyant derrière la lentille du détecteur a cessé de clignoter en continu. S'il clignote, attendre que le détecteur ait terminé son cycle de réchauffement et que le voyant cesse de clignoter.

Configurer le détecteur afin de procéder à l'essai de marche selon le mode de fonctionnement choisi (jour ou nuit), comme suit :

- 1) Régler le bouton Time (durée) à la position minimale.
- 2) Si le détecteur est réglé pour le jour (prévu pour fonctionner avec un carillon), régler le bouton DUSK (crépuscule) à sa position minimale (jusqu'au bout dans le sens anti-horaire). Si le détecteur est réglé pour la nuit (prévu pour fonctionner avec l'éclairage), régler le bouton DUSK à sa position maximale (jusqu'au bout dans le sens horaire).



Fig. 5

Directives d'installation

Marcher lentement dans la zone de détection jusqu'à environ 4,5 m (15 pi) de l'appareil. À mesure que l'on avance dans la zone de détection et que l'appareil détecte le mouvement, un petit voyant rouge derrière la lentille s'allume pendant quelques secondes. Rester immobile (environ 5 secondes) jusqu'à ce que ce voyant s'éteigne. Poursuivre les déplacements à diverses distances de l'appareil et divers angles et s'arrêter chaque fois que le voyant rouge s'allume, jusqu'à avoir établi la zone de détection. Si le détecteur est déjà raccordé au récepteur-commutateur ou au carillon au moment de l'essai de marche, la lumière s'allumera pendant environ 5 secondes, ou encore le carillon sonnera chaque fois qu'un mouvement est détecté.

Ajuster la tête de détection de façon à obtenir environ la zone de détection voulue. Incliner la tête de détection vers le bas pour réduire la portée et obtenir une zone de détection plus restreinte. Incliner la tête de détection vers le haut pour augmenter la portée et accroître la zone de détection. Au besoin, il est possible de réduire la zone de détection en masquant la fenêtre de détection (voir page 39).

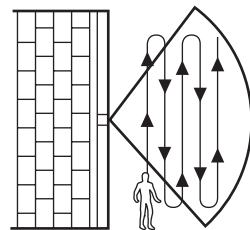

Fig. 6

M27298

Raccordement du détecteur à un carillon ou à un récepteur-commutateur

Le détecteur a un code d'identification unique qui empêche les interférences par inadvertance avec d'autres produits fonctionnant dans la même zone. Pour que le mouvement détecté puisse déclencher l'éclairage ou le carillon, ce code doit être appris par le récepteur-commutateur ou le carillon.

Détecteur de mouvement en mode d'apprentissage

Pour que le carillon puisse apprendre l'identité du détecteur :

- Appuyer sur le bouton de programmation ● et le maintenir enfoncé. Chaque icône s'allume à tour de rôle. Lorsque l'icône voulue s'allume, relâcher le bouton.
- Lorsque l'icône sélectionnée est allumée, faire fonctionner le détecteur. Le carillon se fait entendre. L'icône clignote.



Directives d'installation

Procédure de déprogrammation

Pour retirer un détecteur de la mémoire du carillon :

- Appuyer sur le bouton de programmation ● et le maintenir enfoncé. Chaque icône s'allume à tour de rôle. Lorsque l'icône associée au détecteur à déprogrammer est allumée, relâcher le bouton.
- Appuyer en même temps sur les boutons ● et , les maintenir enfoncés, jusqu'à ce qu'un bip sonore se fasse entendre.

Consulter le mode d'emploi fourni avec le récepteur-commutateur ou le carillon pour savoir comment procéder. Au moment adéquat, il faudra déclencher le détecteur en marchant devant l'appareil pour qu'il détecte un mouvement.

Obstruction de la fenêtre de détection

Pour éviter que l'appareil détecte du mouvement inutilement ou pour l'isoler des arbustes, branches, etc. qui déclencheraient inutilement le détecteur sous l'effet du vent, il est possible de réduire la zone de détection en masquant des parties de la lentille, soit au moyen du masque fourni, soit au moyen de ruban isolant. Pour savoir dans quelle mesure il faut obstruer la lentille, il faut d'abord masquer la lentille avec du ruban isolant en augmentant progressivement la partie masquée jusqu'à obtenir la zone de détection désirée. La partie supérieure de la lentille détecte les mouvements à longue portée, et la partie inférieure détecte les mouvements à proximité de l'appareil. Il suffit ensuite de remplacer le ruban isolant en découpant le masque de plastique pour qu'il couvre la même portion de la lentille. Retirer le ruban de la lentille (en ne laissant aucun résidu de colle) et insérer le masque dans la fente de la fenêtre.

Sinon, il peut être souhaitable d'installer le détecteur à un endroit qui convient mieux.

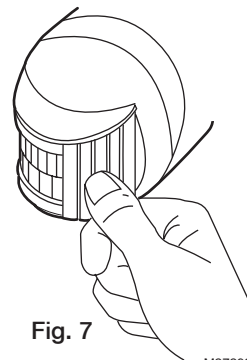

Fig. 7

M27299

69-2157EFS-05



Directives d'installation



Mode d'emploi

Réglage du détecteur pour un fonctionnement automatique le jour avec un carillon :

Après avoir procédé à l'essai de marche, régler le détecteur pour qu'il fonctionne automatiquement comme suit :

- 1) Régler le bouton TIME (durée) à la position minimale, jusqu'au bout dans le sens anti-horaire.

Le bouton DUSK (crépuscule) détermine le degré de luminosité nécessaire avant que la détection d'un mouvement ne déclenche le carillon et peut être réglé comme suit :

- 2) Faire tourner le bouton DUSK jusqu'à la position  et attendre l'obscurité.
- 3) Lorsque l'éclairage ambiant atteint le niveau auquel le carillon devrait cesser de sonner lorsque l'appareil détecte un mouvement, faire lentement tourner le bouton dans le sens horaire vers la position  jusqu'à ce que mouvement ne déclenche plus le carillon. Laisser le bouton à cette position.



- 4) Le détecteur deviendra opérationnel au même degré de luminosité tous les jours. Observer le fonctionnement de l'appareil plusieurs jours de file pour vérifier s'il faut l'ajuster. Si l'appareil cesse de fonctionner trop tôt (quand il fait encore trop clair) faire tourner légèrement le bouton vers la position ☾. Si le détecteur cesse de fonctionner trop tard (soit quand il fait trop sombre), faire tourner le bouton vers la position ☀.

Réglage du détecteur pour un fonctionnement automatique la NUIT avec un récepteur-commutateur :





Après avoir procédé à l'essai de marche, régler le détecteur pour qu'il fonctionne automatiquement comme suit :

- 1) Le bouton TIME (durée) détermine combien de temps l'appareil reste allumé après un déclenchement et après l'interruption de tout mouvement; il est réglable de 5 secondes (position -) à 20 minutes (position +). Faire tourner le bouton pour régler la durée au point de consigne souhaité (approximatif).



Directives d'installation

Le bouton DUSK (crépuscule) détermine le degré d'obscurité nécessaire avant que la détection d'un mouvement ne déclenche l'éclairage et peut être réglé comme suit (suite) :

- 2) Faire tourner le bouton DUSK jusqu'à la position  et attendre l'obscurité.
- 3) Lorsque l'éclairage ambiant atteint le niveau auquel l'éclairage devrait s'allumer lorsque l'appareil détecte un mouvement (soit au crépuscule), faire LENTEMENT tourner le bouton dans le sens horaire vers la position  jusqu'à ce que mouvement fasse allumer l'éclairage. Laisser le bouton à cette position.
- 4) Le détecteur deviendra opérationnel au même degré de d'obscurité tous les jours. Observer le fonctionnement de l'appareil plusieurs jours de file pour vérifier s'il faut l'ajuster. Si l'appareil fait allumer l'éclairage trop tôt (quand il fait encore trop clair) faire tourner légèrement le bouton vers la position . Si le détecteur déclenche l'éclairage trop tard (soit quand il fait trop sombre), faire tourner le bouton vers la position .



Indicateur de piles faibles du détecteur de mouvement

La pile de 9 volts devrait faire fonctionner le détecteur pendant environ 12 mois, selon le nombre de déclenchements par jour et selon l'effet des basses températures. Lorsque la durée de vie de la pile achève, (environ 30 jours avant que la pile ne meurt), l'état de la pile sera signalé par le voyant rouge situé derrière la lentille (il clignotera cinq fois après chaque détection de mouvement). Mieux vaut remplacer la pile du détecteur dès que l'on remarque le signal de pile faible ou si le détecteur cesse de fonctionner.

Essai :

On peut vérifier le fonctionnement du système en plaçant le détecteur en mode «Walk Test» (essai de marche) (voir la section Essai de marche du détecteur de mouvement).



Directives d'installation

Dépannage

Si le système sans fil ne fonctionne pas correctement, faire le ou les tests qui suivent. Consulter également le guide de dépannage contenu dans le mode d'emploi du carillon ou du récepteur-commutateur.

Le détecteur ne détecte pas les mouvements...

- Vérifier si la pile du détecteur a encore une charge utile.
- La détection est mal réglée.

Le détecteur ne déclenche pas du tout le carillon...

- Vérifier si la pile du détecteur a encore une charge utile.
- S'assurer d'employer des piles neuves.
- Vérifier si le volume du carillon est réglé à ON.
- Vérifier si le récepteur a correctement appris l'identité du détecteur en suivant la procédure d'essai. Au besoin, réarmer le récepteur pour qu'il apprenne à nouveau le code du détecteur.

Le détecteur de mouvement déclenche le carillon la nuit mais non le jour...

- Vérifier si le sélecteur du mode de fonctionnement est réglé à la position JOUR (DAY).

Le détecteur de mouvement déclenche le carillon la nuit comme le jour...

- Le degré de luminosité ambiante à proximité du détecteur de mouvement de mouvement est peut-être trop élevé pour le réglage crépusculaire actuel et simule la lumière du jour en tout temps. Au crépuscule, régler le bouton DUSK légèrement dans le sens horaire. Bouger dans la zone de détection pour voir si le mouvement fait encore déclencher le carillon. Au besoin, poursuivre

69-2157EFS—05

44



Dépannage

l'ajustement du réglage crépusculaire jusqu'à ce que le mouvement ne déclenche plus le carillon. Dans certains cas, il peut être nécessaire de changer l'emplacement du détecteur.

- Il se peut que le détecteur soit illuminé la nuit, ce qui empêcherait le degré de luminosité d'atteindre un seuil assez bas pour le réglage crépusculaire actuel. Essayer d'ajuster le réglage crépusculaire ou de protéger le détecteur de la lumière. Dans certains cas, il peut être nécessaire de changer l'emplacement du détecteur.

Le détecteur ne déclenche pas le récepteur-commutateur et l'éclairage...

- Vérifier si la pile du détecteur a encore une charge utile.
- Vérifier si l'alimentation du récepteur-commutateur est réglée à ON.
- Vérifier si l'ampoule est défectueuse et la remplacer au besoin. S'assurer qu'elle est bien vissée.
- Couper l'alimentation de l'appareil et vérifier le raccordement par rapport au schéma de raccordement. S'assurer que toutes les connexions sont bien faites et que les bornes sont bien vissées. Vérifier les connexions du commutateur, du détecteur et de l'éclairage.
- Vérifier si un fusible n'a pas fondu ou si un coupe-circuit ne s'est pas déclenché. Avant de remplacer le fusible ou de rétablir le coupe-circuit, vérifier la cause.
- Vérifier si le récepteur a correctement appris l'identité du détecteur en suivant la procédure d'essai. Au besoin, réarmer le récepteur pour qu'il apprenne à nouveau le code du détecteur.



Directives d'installation

Dépannage

Le détecteur de mouvement déclenche le récepteur-commutateur le jour et non la nuit...

- Vérifier si le sélecteur du mode de fonctionnement est réglé à la position NIGHT (NUIT).

Le détecteur de mouvement déclenche le récepteur-commutateur le jour et la nuit...

- Le degré de luminosité ambiante à proximité du détecteur de mouvement est peut-être trop faible pour le réglage crépusculaire actuel et simule la nuit en tout temps. À la lumière du jour normale, fait tourner le bouton DUSK légèrement dans le sens anti-horaire. Attendre à l'extérieur de la zone de détection que la lumière s'éteigne, puis revenir dans la zone de détection pour que le déclenche l'éclairage. Poursuivre le réglage crépusculaire au besoin jusqu'à ce que le mouvement cesse de déclencher l'éclairage. Dans certains cas, il peut être nécessaire de changer l'emplacement du détecteur.

Le détecteur de mouvement se déclenche sans raison apparente, au hasard, sans qu'il n'y ait de mouvement dans la zone de détection...

- Le vent, de petits animaux, des animaux domestiques, la circulation ou des piétons sont peut-être la cause des déclenchements. Essayer d'ajuster la tête de détection ou de masquer une partie de la lentille pour réduire la zone de détection. Il faudra peut-être placer le détecteur à un autre endroit.



Dépannage

La portée de la détection varie d'une journée à l'autre...

- Le détecteur capte en fait la température du corps d'une personne qui passe dans la zone de détection. Ces variations de température sont mesurées par rapport à la température en arrière-plan; par temps froid, le détecteur pourra paraître plus sensible que par temps plus chaud.

Entretien

Nettoyer le détecteur au moyen d'un linge humide puis l'essuyer avec un linge sec. Ne pas employer de produits contenant des abrasifs, des solvants ou des aérosols au risque d'endommager le produit ou de modifier sa couleur. Prendre soin de ne pas déplacer accidentellement la tête de détection. Ne pas faire pénétrer d'eau dans l'appareil ni tenter de nettoyer les parties internes.

Remplacement de la pile du détecteur de mouvement :

Remplacer immédiatement la pile du détecteur lorsque l'on remarque le signal de pile faible (le voyant rouge situé derrière la lentille clignote cinq fois après chaque détection de mouvement). Utiliser une pile alcaline neuve de 9 V (6LR61) seulement.

Caractéristiques techniques

Pile	Pile alcaline 9 V PP3 (6LR61)
Durée de vie de la pile	Environ 12 mois (20 déclenchements par jour et température constante de 15 °C (60 °F))
Portée de détection	12 m (40 pi)
Angle de détection	140°
Durée de l'activation	5 secondes - 20 minutes (lorsque employé avec un récepteur-commutateur)
Ajustement de la photocellule	5 lux à la lumière du jour
À l'épreuve de la pluie	IP54/Conforme à l'épreuve de pluie UL
Fréquence opérationnelle	916,8 MHz
Plage RF	Jusqu'à 140 m (450 pi) selon le récepteur/carillon
Température de service	-20 °C à +35 °C (-4 °F à +95 °F)

REMARQUE : Le carillon fait entendre une tonalité d'alerte fixe lorsqu'il est employé avec un détecteur de mouvement; cette tonalité n'est pas affectable.

Mise au rebut et recyclage

Les piles et les produits électriques ne doivent pas être mis au rebut avec les ordures ménagères. Prière de recycler partout où les services adéquats existent. Communiquer avec la municipalité ou le détaillant pour obtenir des conseils en matière de recyclage.

Déclaration

Honeywell déclare aux présentes que ce produit est conforme à la partie 15 des règles de la FCC et aux normes d'Industrie Canada. Le fonctionnement de ce système est assorti aux deux conditions suivantes :

- (1) L'appareil ne peut causer d'interférences nuisibles, et
- (2) L'appareil doit accepter les interférences reçues, y compris celles qui pourraient nuire à son fonctionnement.

Mise en garde :

Toute modification qui n'est pas autorisée expressément par la partie responsable de la conformité de l'appareil aux règles en vigueur pourrait rendre l'utilisateur inapte à faire fonctionner le matériel.

Garantie

Honeywell garantit ce produit pendant une année à partir de la date d'achat. La preuve d'achat sera exigée sans que cela n'affecte les droits qui vous sont accordés par la loi. Pour recevoir de plus amples informations concernant notre produit, prière de communiquer avec les Services à la clientèle de Honeywell en composant le 1-800-468-1502.

Honeywell International Inc.

SRA, Régulateurs d'ambiance et de combustion
1985 Douglas Drive, Golden Valley, MN 55422
www.honeywell.com



Imprimé aux É.-U. sur du papier recyclé
contenant au moins 10 % de fibres de
papier recyclées après consommation.

® Marque enregistrée des É.-U.
Copyright © 2008 Honeywell International Inc.
69-2157EFS—05 M.S. Rev. 09-08

Honeywell



Honeywell

Instrucciones de Instalación

RCA902N (51598SL)

Detector de movimiento inalámbrico



Instrucciones de Instalación

Índice

Verificación del contenido del paquete.....	55
Seguridad.....	55
Alcance del dispositivo.....	56
Cómo instalar el detector de movimiento.....	57
Prueba de funcionamiento del detector de movimiento.....	61
Cómo conectar el detector a una campanilla o a un receptor de conmutación.....	63
Procedimientos de programación.....	64
Cómo cubrir la ventanilla del detector de movimiento.....	65
Instrucciones para el funcionamiento.....	66
Indicación de batería baja del detector de movimiento.....	69
Solución de problemas.....	70
Mantenimiento.....	73
Especificaciones.....	74
Desecho y reciclado.....	75
Declaración.....	75
Garantía.....	75



Introducción

El detector de movimiento funciona con campanillas portátiles decorativas y de primera con compatibilidad E para proporcionar una advertencia audible cuando se detecta movimiento. También puede controlar la iluminación cuando se utiliza con un receptor de conmutación inalámbrico. Es posible que no esté disponible en todos los mercados. Se puede colocar un sensor nocturno incorporado para evitar que el movimiento active la luz durante el día o, en caso de que el detector funcione con una campanilla, evitará que el movimiento active la campanilla durante la noche. El detector de movimiento se puede instalar al aire libre.



Instrucciones de Instalación

¡Sin cables! No hay conexiones de cableado físicas entre el detector de movimiento y el receptor, o la campanilla. El sistema utiliza tecnología de radiotransmisión para proporcionar el enlace que agiliza aún más la instalación y permite ubicar el detector de movimiento en forma remota en la posición más adecuada para el área que se está controlando. Para evitar que haya interferencia de otros dispositivos, el detector de movimiento se codifica con un código único de identificación que el receptor o la campanilla pueden memorizar con facilidad.

El detector de movimiento es compatible con campanillas portátiles decorativas y de primera con el símbolo de compatibilidad “E”. También es compatible con el receptor de conmutación inalámbrico para controlar la iluminación. Disponible en algunos mercados.



Verificación del contenido del paquete

- Detector de movimiento
- Manual de instrucciones

El paquete de fijación incluye:

- 2 cortinas para insertar en la ranura para cubrir la ventanilla del detector de movimiento
- 2 tornillos de fijación y enchufes de pared de plástico

También necesitará:

- Una batería alcalina de 9V PP3 (6LR61)

Herramientas necesarias:

- Destornillador Phillips No. 2
- Destornillador de hoja plana de 3 mm
- Taladro
- Broca para taladro de mampostería de 6 mm

Seguridad

Siempre siga las recomendaciones del fabricante cuando utilice herramientas eléctricas, peldaños, escaleras, etc. y utilice equipo protector adecuado (por ej.: gafas de seguridad) cuando taladre agujeros, etc.

Antes de taladrar agujeros en las paredes, revise si existen cables de electricidad y tuberías de agua ocultos. El uso de un localizador de cables/tuberías puede ser aconsejable si tiene dudas.

No intente instalar ni programar este producto si está mojado o si llueve.

Las baterías (el paquete de baterías o las baterías instaladas) no deben exponerse al calor excesivo tal como el de la luz solar, el fuego o semejante; Peligro de daños si la batería se reemplaza incorrectamente. Reemplazo sólo con el mismo tipo u otro equivalente.



Instrucciones de Instalación

Alcance del dispositivo

El alcance indicado del sistema se mide en condiciones ideales. Cualquier barrera (por ej.: paredes/techos, ventanas de UPVC de aluminio reforzadas y partes metálicas de las estructuras de la casa, etc.) entre el detector y el receptor disminuirá el alcance de radiotransmisión efectivo en un porcentaje que dependerá de la construcción y de la cantidad de barreras que haya entre el detector y el receptor.

En casos extremos en los que hay barreras metálicas, la señal se puede bloquear por completo.

Mientras que la mayoría de las instalaciones no se ven perjudicadas, es posible que deba probar un poco para descubrir cuál es la mejor ubicación para el detector y la unidad receptora.



Cómo instalar el detector de movimiento

Cómo colocar el detector de movimiento

- Coloque el detector dentro del alcance del receptor teniendo en cuenta cualquier disminución en el alcance máximo (el alcance depende de los tipos de receptores utilizados) provocada por cualquier objeto que haya en el medio. Evite colocar la unidad sobre o cerca de objetos metálicos grandes.
- La altura recomendada para colocar el detector es de 8 pies (2,4 m). A esta altura, el detector de movimiento tendrá un alcance de aproximadamente 40 pies (12,2 m). Al colocar el detector a mayor altura, el alcance de detección aumentará pero el detector será menos sensible al movimiento en el alcance extremo y también es posible que no pueda detectar movimiento muy cercano. Si inclina el cabezal del detector hacia arriba o hacia abajo obtendrá el mismo resultado.
- Coloque el detector sobre una superficie firme y estable donde el trayecto lógico de cualquier persona atravesaría el patrón de detección. El detector es más sensible al movimiento a través de su patrón de detección que al movimiento dirigido directamente hacia él.



Instrucciones de Instalación

- Evite colocar el detector en un área de detección donde haya fuentes de calor (por ej.: los orificios de ventilación de la calefacción o de la secadora, etc.). También evite las superficies muy reflectantes o ramas colgantes en el área de detección ya que pueden provocar una activación falsa en determinadas condiciones climáticas.

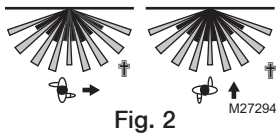
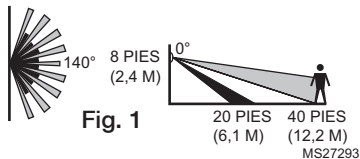

Cómo instalar el detector de movimiento

NOTA: antes de fijar la unidad del detector de movimiento a la superficie de montaje, es aconsejable verificar si el sistema funciona correctamente (es decir, que el detector y el receptor estén dentro del alcance de radiotransmisión uno del otro).

Para verificar esto, haga funcionar durante un tiempo el detector de movimiento en la ubicación elegida.

- Para abrir el detector, inserte un destornillador de hoja plana dentro de la ranura en la base de la unidad y presione suavemente para liberar el enganche y permitir que la cubierta frontal se abra.
- Configure el interruptor de funcionamiento diurno/nocturno según lo desee: para que el detector funcione con campanilla o con receptor de conmutación. Para que funcione con campanilla, configure el interruptor en funcionamiento diurno. Para que funcione con receptor de conmutación, configure el interruptor en funcionamiento nocturno.

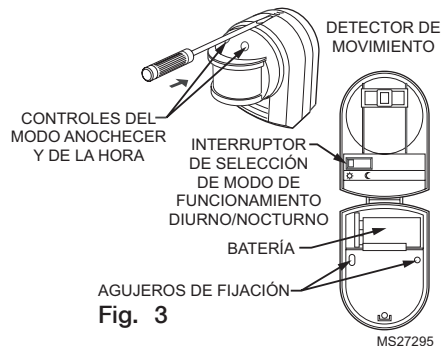

Fig. 3

Instrucciones de Instalación

NOTA: el detector se puede configurar para que funcione ya sea con campanilla o con receptor de conmutación en modo diurno o nocturno. No funciona con ambos.

- Marque la posición de los agujeros de fijación y realice dos agujeros de 6 mm. Luego inserte los enchufes de pared (incluidos). Si fija el detector a una superficie no sólida o de madera, los enchufes de pared no serán necesarios y solo necesitará un pequeño agujero guía.
- Enganche una batería alcalina de 9V PP3 (6LR61) al conector y colóquela en su soporte.

NOTA: cuando la batería esté conectada, el LED detrás del lente del detector destellará continuamente o permanecerá en ON “encendido” mientras se completa el ciclo de calentamiento del detector. La unidad no funcionará normalmente hasta que el LED deje de destellar.

- Coloque la unidad en la pared y luego cierre la cubierta. Asegúrese de escuchar un clic cuando la esté cerrando completamente.
- Regule el cabezal del sensor para que apunte aproximadamente en la dirección deseada.

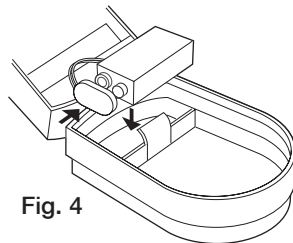

Fig. 4

M27296

Prueba de funcionamiento del detector de movimiento

IMPORTANTE: antes de comenzar la prueba de funcionamiento, asegúrese de que el indicador LED detrás del lente del detector no esté destellando continuamente. Si lo está, espere hasta que se haya completado el ciclo de calentamiento del detector y el LED haya dejado de destellar.

Configure el detector para realizar la prueba de funcionamiento, según el modo de funcionamiento diurno o nocturno seleccionado, de la siguiente manera:

- 1) Configure el control de HORA en sentido totalmente antihorario hasta la posición mínima.
- 2) Si el detector está configurado en funcionamiento **DIURNO** (para utilizar con una campanilla), regule el control del MODO ANOCHECER en sentido totalmente antihorario hasta la posición mínima. Si el detector está configurado en funcionamiento **NOCTURNO** (para utilizar con iluminación), regule el control del MODO ANOCHECER en sentido totalmente horario hasta la posición máxima.

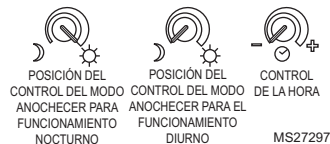

Fig. 5

Instrucciones de Instalación

Camine lentamente a través del área de detección a aproximadamente 15 pies (4,6 m) de la unidad. Cuando cruce la zona de detección y se detecte su movimiento, un pequeño indicador rojo detrás del lente se iluminará durante unos pocos segundos. Permanezca quieto hasta que el indicador se apague después de algunos segundos. Continúe moviéndose en diferentes distancias y ángulos con respecto a la unidad y deténgase cada vez que el indicador se ilumine hasta que haya determinado el área de detección. Si ya se conectó el detector al receptor de conmutación o a la campanilla cuando se realiza la prueba de funcionamiento, las luces se iluminarán durante aproximadamente 5 segundos, o bien, la campanilla sonará cada vez que se detecte algún movimiento.

Regule la posición del cabezal del detector para lograr el área de detección deseada según sea necesario. Colocar el cabezal del detector en un ángulo hacia abajo disminuirá el alcance y dará como resultado un área de cobertura más pequeña. Colocar el cabezal en un ángulo hacia arriba aumentará el alcance y dará como resultado un área de cobertura más amplia. Si es necesario, se puede reducir el área de detección cubriendo la ventanilla de detección (ver la pagina 65).

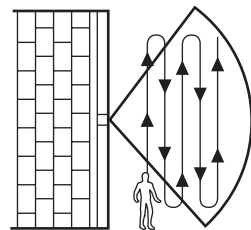

Fig. 6

M27298

Cómo conectar el detector a una campanilla o a un receptor de conmutación

El detector tiene un código único de identificación que evita que haya una interferencia imprevista y no deseada de otros productos que estén funcionando en el área. Para que el movimiento detectado active las luces o la campanilla, es necesario que el receptor de conmutación o la unidad de la campanilla memoricen este código.

Detector de movimiento en modo de memorización

Para permitir que la campanilla memorice la identidad del detector:

- Presione el botón de programación ● y manténgalo presionado. Cada ícono se iluminará uno por uno. Cuando el ícono que desea se ilumine, suelte el botón.
- Mientras esté iluminado el ícono que seleccionó, accione el detector. La campanilla sonará. El ícono destellará.



Instrucciones de Instalación

Procedimiento de desprogramación

Si desea retirar un detector de la memoria de la campanilla:

- Presione el botón de programación ● y manténgalo presionado. Cada ícono se iluminará uno por uno. Cuando el ícono asociado con el detector que desea desprogramar se ilumine, suelte el botón.
- Presione y mantenga presionados los botones ● e  hasta que escuche un “tono”.

Consulte el manual de instrucciones que se incluye con el receptor de conmutación o la campanilla para conocer el procedimiento para hacerlo. En el momento indicado, tendrá que caminar frente al detector para que detecte su movimiento y se active.

Cómo cubrir la ventanilla del detector de movimiento

Para evitar que se detecte movimiento en áreas no deseadas o para amparar arbustos, etc., que podrían generar una activación falsa por el viento, se puede reducir el área de detección cubriendo secciones del lente con la cortina para cubrir ventanillas que se incluye o con cinta aisladora. Para saber cuánto se necesita cubrir, primero oscurezca el lente del detector con la cinta aisladora y cubra el lente cada vez más hasta lograr el área de detección necesaria. La mitad superior del lente del detector de movimiento se ocupa de la detección de largo alcance y la mitad inferior, de la de alcance corto. Luego, simplemente corte un trozo de cortina plástica para cubrir ventanillas para cubrir la misma área que cubre la cinta. Retire la cinta del lente (asegúrese de quitar los restos de pegamento) y enganche la cortina para cubrir ventanillas que cortó en la ranura de la ventanilla.

Otra posibilidad es que se vuelva a colocar el detector en un sitio más adecuado.

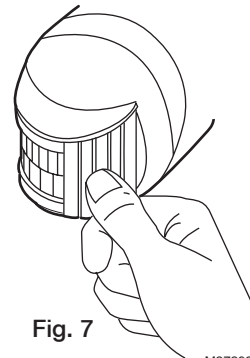

Fig. 7

M27299

69-2157EFS-05



Instrucciones de Instalación



Instrucciones para el funcionamiento

Cómo configurar el detector en funcionamiento DIURNO automático con una campanilla:



Una vez que haya completado el procedimiento de la “prueba de funcionamiento”, puede configurar la unidad en funcionamiento automático de la siguiente manera:

- 1) Configure el control de la HORA en sentido totalmente antihorario hasta la posición mínima.

El control del MODO ANOCHECER determina lo claro que debe estar antes de que el movimiento detectado active la campanilla y se puede configurar de la siguiente manera:

- 2) Coloque la perilla del control del MODO ANOCHECER en la posición  y espere hasta que caiga la noche.
- 3) Cuando el nivel de luz ambiental alcance el nivel en el que desea que la campanilla deje de sonar por un movimiento detectado, LENTAMENTE gire el control en sentido horario, hacia la marca  hasta que el movimiento ya no haga que la campanilla suene. Deje el control en esta posición.



- 4) El detector comenzará a funcionar aproximadamente en el mismo nivel de luz todos los días. Observe el funcionamiento de la unidad durante varios días para asegurarse de que esté configurada según se requiera y regúlela si es necesario. Si la unidad deja de activarse demasiado temprano (es decir, cuando está demasiado claro), gire un poco el control hacia la marca . Si la unidad deja de activarse demasiado tarde (es decir, cuando está demasiado oscuro), gire un poco el control hacia la marca .

Cómo configurar el detector en funcionamiento NOCTURNO automático con un receptor de conmutación:





Una vez que haya completado el procedimiento de la “prueba de funcionamiento”, puede configurar la unidad en funcionamiento automático de la siguiente manera:

- 1) El control de la HORA determina por cuánto tiempo permanece iluminada la unidad después de que se activa y una vez que cesa el movimiento, y se puede regular entre aproximadamente 5 segundos (posición -) y 20 minutos (posición +). Gire el control para configurar la HORA hasta aproximadamente la posición deseada.



Instrucciones de Instalación

El control del MODO ANOCHECER determina lo oscuro que debe estar antes de que el movimiento detectado active las luces controladas y se puede configurar de la siguiente manera:

- 2) Coloque la perilla del control del MODO ANOCHECER en la posición  y espere hasta que caiga la noche.
- 3) Cuando el nivel de luz ambiental alcance el nivel en el que desea que las luces se enciendan (es decir, al anochecer), LENTAMENTE gire el control en sentido horario, hacia la marca  hasta que el movimiento haga que las luces se enciendan. Deje el control en esta posición.
- 4) El detector de movimiento comenzará a funcionar aproximadamente en el mismo nivel de oscuridad todas las noches. Observe el funcionamiento de la unidad durante varias noches para asegurarse de que esté configurada según se requiera y regúlela si es necesario. Si la unidad se activa demasiado temprano (es decir, cuando está demasiado claro), gire un poco el control hacia la marca . Si la unidad se activa demasiado tarde (es decir, cuando está demasiado oscuro), gire un poco el control hacia la marca .



Indicación de batería baja del detector de movimiento

La batería de 9V debe hacer funcionar el detector durante aproximadamente 12 meses, según la cantidad de activaciones por día y el efecto de las bajas temperaturas. Cuando la vida útil de la batería esté a punto de agotarse (alrededor de 30 días antes de que comience a fallar), un LED rojo detrás del detector indicará el estado de batería baja destellando 5 veces después de que se detecte un movimiento. Debe cambiar la batería del detector tan pronto como vea la señal de batería baja o si el detector deja de funcionar del todo.

Prueba:

Se puede probar el sistema colocando el detector en modo Prueba de funcionamiento (ver “Prueba de funcionamiento del detector de movimiento”).



Instrucciones de Instalación

Solución de problemas

Si su sistema inalámbrico no funciona correctamente, lleve a cabo las pruebas correspondientes que se incluyen a continuación. También consulte la guía para la solución de problemas en el manual de la campanilla o del receptor de conmutación.

El detector de movimiento no detecta movimiento...

- Verifique que la batería del detector no se haya agotado.
- La detección está mal configurada.

El detector de movimiento no activa la campanilla...

- Verifique que la batería del detector no se haya agotado.
- Asegúrese de utilizar baterías nuevas.
- Verifique que el sonido en la campanilla esté en ON “encendido”.
- Verifique que el receptor haya memorizado correctamente el código de identificación del detector siguiendo el procedimiento de prueba. Si es necesario, reinicie el receptor y haga que vuelva a memorizar el código.

El detector de movimiento activa la campanilla durante la noche pero no durante el día...

- Verifique que el interruptor de funcionamiento del detector esté en la posición del modo DIURNO.

El detector de movimiento activa la campanilla de noche y de día...

- El nivel de luz ambiental del detector de movimiento puede ser demasiado alto para la posición actual del modo anochecer y puede parecer que siempre es de día. Al anochecer,



Solución de problemas

regule un poco el control del modo anochecer en sentido horario. Muévase por el área de detección para comprobar si el movimiento aún activa la campanilla. Si es necesario, continúe regulando la posición del modo anochecer hasta que el movimiento no active la campanilla.

En casos extremos, es posible que deba cambiar la ubicación del detector.

- Es posible que el detector de movimiento esté iluminado durante la noche, lo que evitará que el nivel de luz ambiental disminuya lo suficiente para la posición actual del modo anochecer. Intente regular la posición del modo anochecer o proteger el detector de la luz. En casos extremos, es posible que deba cambiar la ubicación del detector.

El detector de movimiento no activa el receptor de conmutación ni las luces...

- Verifique que la batería del detector no se haya agotado.
- Verifique que la alimentación eléctrica del receptor esté en ON “encendida”.
- Controle la bombilla y reemplácela si no funciona bien. Asegúrese de que la bombilla de luz esté colocada correctamente.
- Desconecte la alimentación de energía de la unidad y controle que las conexiones de cableado coincidan con el diagrama de cableado. Asegúrese de que todas las conexiones estén correctamente efectuadas y que los terminales estén ajustados. Controle las conexiones del interruptor, del detector y de la luz.
- Verifique que el fusible o el disyuntor que alimentan el circuito de la iluminación no se haya quemado ni se haya disparado. Antes de cambiar el fusible o reiniciar el disyuntor, asegúrese de verificar la causa.



Instrucciones de Instalación

- Verifique que el receptor haya memorizado correctamente el código de identificación del detector siguiendo el procedimiento de prueba. Si es necesario, reinicie el receptor y haga que vuelva a memorizar el código.

El detector de movimiento activa el receptor de conmutación durante el día pero no durante la noche...

- Verifique que el interruptor de funcionamiento del detector esté en la posición del modo NOCTURNO.

El detector de movimiento activa el receptor de conmutación de día y de noche...

- El nivel de luz ambiental del detector puede ser demasiado bajo para la posición actual del modo anochecer y puede parecer que siempre es de noche. Durante un día normal, regule un poco el control del modo anochecer en sentido antihorario. Espere fuera del área de detección hasta que se apague la luz y luego vuelva a ingresar para comprobar si el movimiento activa la luz. Si es necesario, continúe regulando la posición del modo anochecer hasta que el movimiento no active la luz. En casos extremos, es posible que deba cambiar la ubicación del detector.

El detector de movimiento se activa sin motivo aparente y al azar, sin que haya movimiento dentro del área de detección...

- El viento, pequeños animales o mascotas, el tráfico o los peatones pueden estar activando el detector. Intente regular el cabezal del detector o cubrir secciones del lente para reducir el área de detección. Incluso es posible que tenga que cambiar la ubicación del detector.



El alcance de detección varía según el día...

- El detector funciona detectando los cambios de temperatura ocasionados por una persona que se mueve a través de sus zonas de detección. Estos cambios de temperatura se miden en relación con la temperatura de fondo, de modo que puede parecer más sensible en un día más frío que en un día más cálido.

Mantenimiento

El producto se puede limpiar con un paño suave y húmedo, y luego se le puede pasar un trapo para secarlo. No utilice limpiadores abrasivos a base de solventes o en aerosol ya que pueden dañar y/o decolorar el producto. Tenga cuidado de no mover el cabezal del detector accidentalmente. No permita que entre agua en las unidades ni intente limpiarlas por dentro.

Cómo cambiar la batería del detector de movimiento:

Cambie la batería del detector de inmediato cuando vea la indicación de batería baja (es decir, cuando el LED rojo detrás del lente del detector comience a destellar 5 veces después de cada detección de movimiento). Solo coloque una batería alcalina de 9V (6LR61) nueva.

Instrucciones de Instalación

Especificaciones

Batería	Batería alcalina de 9V PP3 (6LR61)
Vida útil de la batería	Aproximadamente 12 meses (en base a 20 activaciones por día y una temperatura constante de 60°F [15°C])
Alcance del detector	40 pies (12 m)
Ángulo de detección	140°
Alcance Time-on (de hora encendida)	De 5 segundos a 20 minutos (cuando funciona con el receptor de conmutación)
Regulación de la fotocélula	Desde 5 lux hasta el equivalente a la luz del día
A prueba de lluvia	IP54/pasa la prueba de lluvia UL
Frecuencia de funcionamiento	916,8 MHz
Alcance RF	Hasta 450 pies (140 m) según la campanilla/el receptor
Temperatura de funcionamiento	De -4°F a +95°F (de -20°C a +35°C)

NOTA: La campanilla tocará un tono fijo de alerta cuando trabaje con un detector de movimiento, el tono de la campanilla no puede transferirse.

Desecho y reciclaje

Las baterías y los desechos procedentes de productos eléctricos no deben colocarse con los residuos domésticos. Recicle donde haya tales instalaciones. Verifique con las autoridades locales o el distribuidor la disponibilidad del servicio de reciclaje.

Declaración

Honeywell por la presente declara que este producto cumple con la Parte 15 de las regulaciones FCC y las normas industriales de Canadá. El funcionamiento de este dispositivo está sujeto a las siguientes dos condiciones:

- (1) Este dispositivo no debe causar interferencia perjudicial y
- (2) Este dispositivo deberá aceptar cualquier interferencia que se reciba, incluyendo la interferencia que pudiese causar el funcionamiento no deseado.

Precaución:

Los cambios o modificaciones que no hayan sido expresamente aprobados por la parte responsable del acatamiento a las regulaciones podrían anular la autoridad del usuario para operar el equipo.

Garantía

Honeywell garantiza este producto por el lapso de 1 año a partir de la fecha de compra. La prueba de compra es necesaria; esto no afecta sus derechos legales. Si necesita mayor información sobre su producto, llame a la línea de ayuda de Honeywell al 1 (800) 468-1502.



Instrucciones de Instalación





RCA902A



77

69-2157EFS—05



Honeywell International Inc.

ACS, Environmental and Combustion Controls
1985 Douglas Drive, Golden Valley, MN 55422
www.honeywell.com



Impreso en los EE. UU., en papel
reciclado que contiene por lo menos
un 10% de fibras de papel reciclable.

® Marca registrada de los EE. UU.
© 2008 Honeywell International Inc.
69-2157EFS—05 M.S. Rev. 09-08

Honeywell